

При оформлении заказа на запчасти укажите коды товара

Содержание

1. Общие запасные части	2
Термостаты и узлы безопасности	2
Электропроводка и концевые датчики	4
Разъемы	5
Гильза предохранителя и Выключатели	7
Конденсаторы и вентиляторы	8
Рабочие колеса	10
Уплотнительные прокладки под вентиляторы	11
Воздушные регулирующие заслонки, регулятор тяги FR124	12
Сервопривод	13
Дверцы, петли	14
Уплотнительные шнуры, затворы дверок	15
Изоляция дверцы, изоляция под горелку	16
Крышки	19
Растопочные заслонки	21
Панель управления и обшивка	23
Clony toreníšř	25
Замедлители	26
Замедлители, замазки	28
2. Газогенераторные котлы на древесине, полупиролизные котлы на древесине, котлы на пеллетах, природном газе или сверхлегком жидком топливе типа EP(L), SP(L), GSP(L) EP(L), SP(L), GSP(L)	36
Футеровка - крыша, камера сгорания	36
Форсунки, футеровка топки, топочного пространства	37
Уплотнительные шнуры, заслонки	41
Форсунки	42
Камера сгорания	43
Печные камины	45
3. Газогенераторные котлы на угле, древесине CxxS(T) брикет из бурого угля ACxxS и древесных брикетах DCxxRS	46
Футеровка - Футеровка сферической камеры	46
Колосники	47
Колосниковая трубка, колосниковый рычаг и футеровка котла DCxxRS	48
4. Принадлежности	51
Накладной термостат, двойной термостат	51
Манометры и термометры	52
Дымоход a regulátor (omezovař) tahu komína	53
Набор для чистки котла и зольники	54
Терморегулирующий, трехходовой вентиль и четырехходовой вентиль, сервопривод	55
Laddomat 21,22	56
Насосы, зональный вентиль, вентиль для управления контуром охлаждения	57
Эквитермический регулятор, GSM модуль и регулятор	59
Регулятор AC19, Модули (AD01, AD02, AD03, AD04, AD08)	60
5. Бункеры для пеллет	61
Бункеры для пеллет 250, 500, 1000 л	61
Компактные бункеры для пеллет AZPD и AZPU с транспортером DRA25	62
Транспортеры для компактных бункеров AZPD/AZPU	63
Бункеры для пеллет для котлов DxxPX, Pxxx, конвейер для котлов DxxPX, Pxxx	64
6. Аккумулирующие баки DH / DZ	65
7. Пеллетная горелка ATMOS A25	68
Специальные запчасти для горелки A25	76
- в исполнении для котлов DCxxGSP	76
- в исполнении для котлов DCxxSP, CxxSP - модель 2018	76
Запчасти для пневмоочистки пеллетной горелки ATMOS A25	78
8. Пеллетная горелка ATMOS A45	80
Запчасти для пневмоочистки пеллетной горелки ATMOS A45	88
9. Пеллетная горелка ATMOS A85 с пневмоочисткой	90
10. Пеллетная горелка IWABO	99
11. Пеллетная горелка ERATO GP20	102
12. Пеллетная горелка ATMOS A50	105
13. Автоматическое золоудаление для котлов DxxP	110
14. Пневматическая система подачи пеллет APS 250 (S) / APS 500	111
15. Горелка на сверхлегком жидком топливе и природном газе	115
16. Текстильные бункеры ATZ	116

1. Общие запасные части



Регулирующий термостат (котловой)

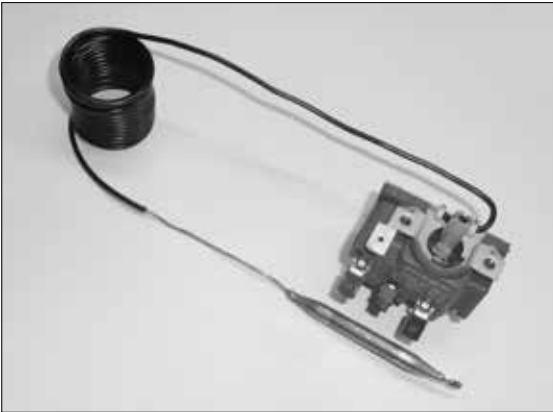

Без колесика

Код: S0021 40 - 95°Ц - обычное исполнение	<i>Цена:</i>
	<i>Вес: 0,10 кг</i>
Код: S0024 40 - 95°Ц - для DC75SE с удлиненным капилляром	<i>Цена</i>
	<i>Вес: 0,10 кг</i>
Код: S0022 до 110°Ц - пригодный для подключения с аккумулятором	<i>Цена</i>
	<i>Вес: 0,10 кг</i>
Код: S0025 до 110 °Ц - для DC75SE с удлинен. капилляром (Шведское исполнение)	<i>Цена</i>
	<i>Вес: 0,10 кг</i>

Регулирующий термостат для насоса

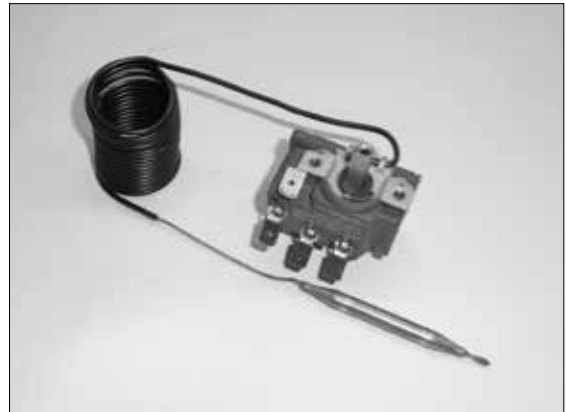

Без колесика

Код: S0023 термостат для насоса - трехконтактный - с валиком для колесика 0 - 95 °Ц - для котлов DC15E, D15, D20, D30, D15P, D20P, D30P, D40P, D50P, DC15EP(L), DC14R	<i>Цена:</i>
	<i>Вес: 0,10 кг</i>
Код: S0062 термостат для насоса - трехконтактный - без валика (для отвертки) - 0 - 95 °Ц - для котлов DC18SP(L), DC25SP(L), DC32SP(L), C18SP(L), KC25SP(L)	<i>Цена:</i>
	<i>Вес: 0,10 кг</i>

Термостат дымовых газов

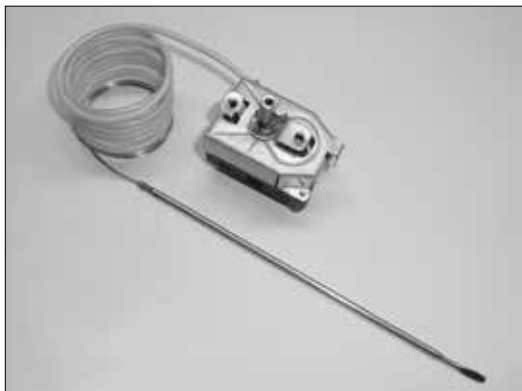

Код: S0031 - от 15 до 300°Ц - предназначен для выключения вентилятора после догорания топлива	<i>Цена:</i>
	<i>Вес: 0,10 кг</i>
Код: S0019 от 15 до 300°Ц - для котлов DC75SE, DCxxGSX - с удлиненным капилляром	<i>Цена:</i>
	<i>Вес: 0,10 кг</i>
Код: S0034 комплект для монтажа термостата дым. газов на старый котел	<i>Цена:</i>
	<i>Вес: 0,10 кг</i>
Код: S0078 двухур. с 2012 г. выпуска (начиная с зав. № 242400) DCxxSP(L), DCxxGSP(L), CxxSP(L), AC/KCxxSP(L), котлов с приспособ. для горелки - модель 2017 (AD03)	<i>Цена:</i>
	<i>Вес: 0,10 кг</i>

Регулирующий термостат для насоса (0 - 300 °Ц)

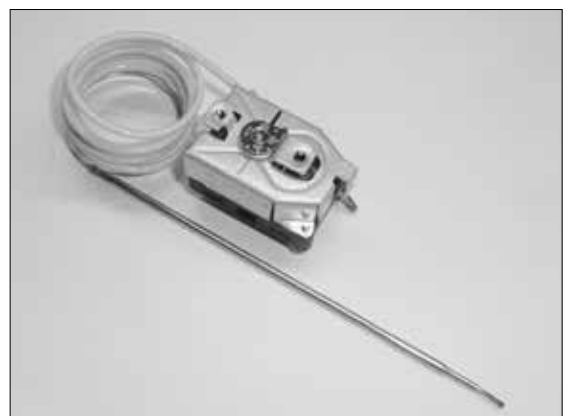

Код: S0020 предназначен для закрытия сервоклапана «Belimo» после превышения установленной температуры продуктов сгорания - для котлов DC18GSE - DC50GSE, DCxxGSX, GSXxx, DCxxGSP(L)	<i>Цена:</i>
	<i>Вес: 0,08 кг</i>

Предохранительный термостат безвозвратный



Код: S0061 от 90 до 110°C - одноуровневый - стандартный - установленный на панели котла	<i>Цена</i> <i>Вес:</i> 0,12 кг
Код: S0059 от 90 до 110°C - двухуровневый DxxPX, PXXx - с удлиненным капилляром	<i>Цена</i> <i>Вес:</i> 0,12 кг
Код: S0068 от 90 до 110°C - двухуровневый - установленный на панели котла - предназначен для котлов на pellets, напр. DxxP, DCxxSP(L)/EP(L), начиная с зав. № 168800, DCxxGSP(L), CxxSP(L), KCxxSP(L), котлов с приспособлением для горелки - модель 2017 (AD03) (2x AD03)	<i>Цена</i> <i>Вес:</i> 0,12 кг

Колесико



Код: S0032 регулировочное колесико для термостатов в главной панели управления	<i>Цена:</i> <i>Вес:</i> 0,02 кг
--	-------------------------------------

Термометр

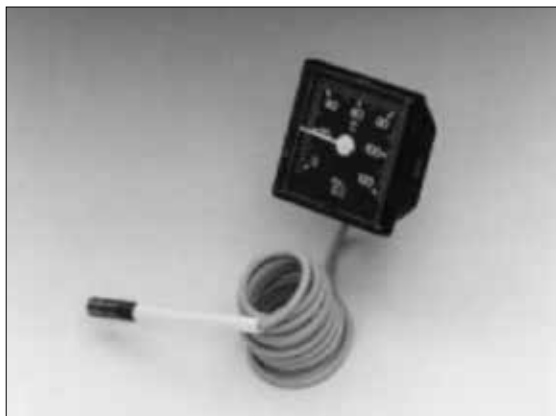

Код: S0041 для всех котлов ATMOS	<i>Цена:</i> <i>Вес:</i> 0,06 кг
Код: S0056 для DC75SE с удлиненным капилляром	<i>Цена:</i> <i>Вес:</i> 0,12 кг

Манометр - DC100



Код: S0044 манометр для установки на панель котла DC100, DC105S, DC150S	<i>Цена:</i> <i>Вес:</i> 0,10 кг
---	-------------------------------------

Предохранительный термостат возвратный ТН480RB



Код: S0051 98 °C - встроенный в котел - старое исполнение	<i>Цена:</i> <i>Вес:</i> 0,10 кг
---	-------------------------------------

Термостат для насоса



Код: S0052 70 °C - жестко наставленный - старое экспортное исполнение для котлов DC100, DC105S, DC150S, DC75SE - включающий DxxPX, PXXx, котлов с приспособлением для горелки - модель 2017 (AD03) - включающий	<i>Цена:</i> <i>Вес:</i> 0,10 кг
Код: S0053 90°C (95°C) - жестко настав - - ленный - экспортное исполнение - для котлов DC100, DC105S, DC150S, DC75SE - рекомендуемые принадлежности для котлов - предохранительный	<i>Цена:</i> <i>Вес:</i> 0,10 кг

Проходная втулка

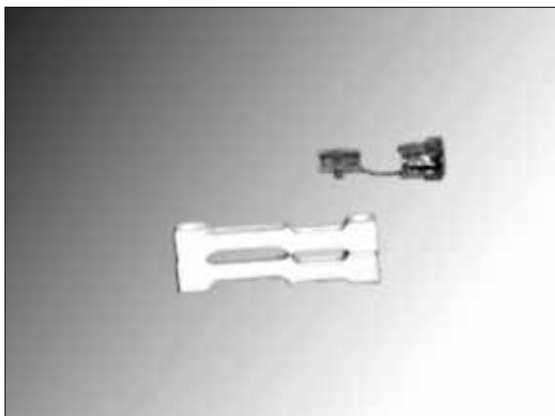

Код: S0185 проходная втулка круглая

Цена:

Вес: 0,04 кг

Код: S0186 проходная втулка плоская

Цена:

Вес: 0,04 кг

Клеммник - новое исполнение

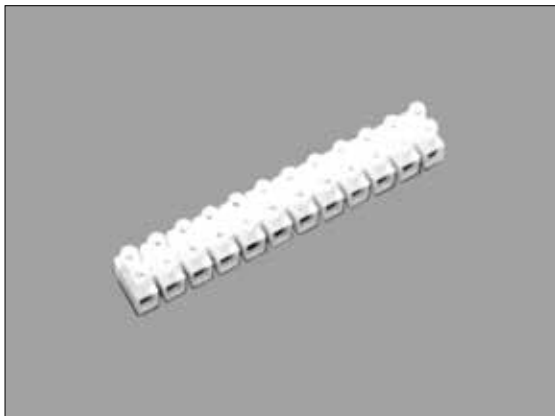

Код: S0182 клеммник пластиковый

Цена:

Вес: 0,08 кг

Комплект для включения насоса в котловом контуре



Код: S0516 комплект предназначен для включения насоса в котловом контуре посредством термостата дымовых газов, помещенного в котле. В комплект входит подводящий кабель с разъемом и предохранительный термостат для насоса 95°C.

Цена:

Вес: 0,28 кг

Электропроводка

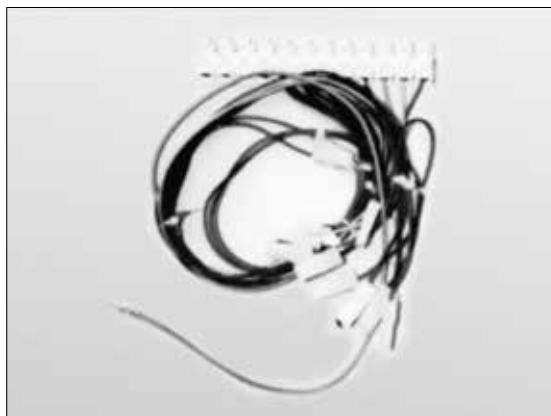

Таблицу № 1 на стр. 29

Соединительные кабели с заделками и клеммником для всех типов котлов, включая подводящий кабель (гибкий шнур) и кабель к вентилятору

Код: S0631 гибкий шнур 2,8 м
- подводящий кабель с вилкой

Цена:

Вес: 0,17 кг

Код: S0715 подводящий кабель 2,5 м с 3-полюсным разъемом для подключения - котла или насоса - **новое исполнение**

Цена:

Вес: 0,15 кг

Код: S0611 подводящий кабель 2,5 м без разъема

Цена:

Вес: 0,13 кг

Концевой выключатель с кнопкой



Код: S0094 для DC15EP(L), DCxxSP(L), DCxxGSP(L), CxxSP(L), AC/KCxxSP(L)

Цена:

Вес: 0,10 кг

Концевой выключатель - DC100



Код: S0075 предназначен только для котлов DC100, DC105S, DC150S

Цена:

Вес: 0,22 кг

Разъемы для подвода электроэнергии к котлу с 01.02.2008 г.

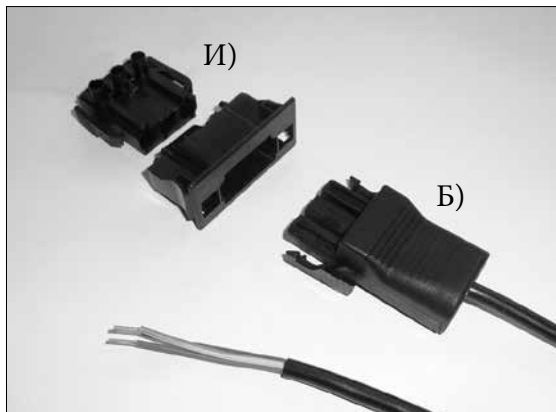

Код: S0641 И) штекерный разъем с проходным изолятором	<i>Цена:</i>
	<i>Вес:</i> 0,01 кг
Код: S0640 Б) гнездовой разъем для подводящего кабеля	<i>Цена:</i>
	<i>Вес:</i> 0,01 кг
Код: S0715 подводящий кабель для котла - 2,5 м с разъемом типа Б) (S0640)	<i>Цена:</i>
	<i>Вес:</i> 0,15 кг

Кабель с разъемом для вентилятора UCJ4Cxx

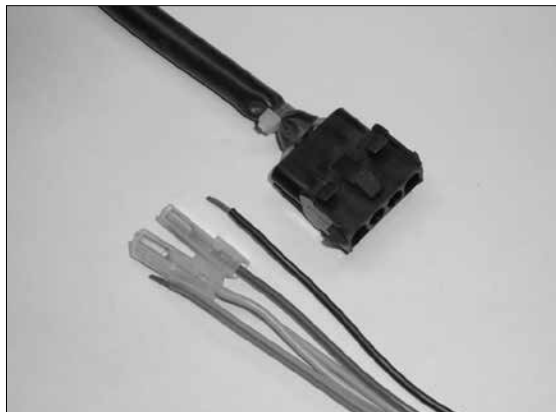

Код: S0132 кабель с разъемом для вентилятора UCJ4Cxx - для присоединения от обшивки котла к клеммнику (кроме D80P, P80)	<i>Цена:</i>
	<i>Вес:</i> 0,10 кг

Разъем для подключения насоса в котловом контуре - белый

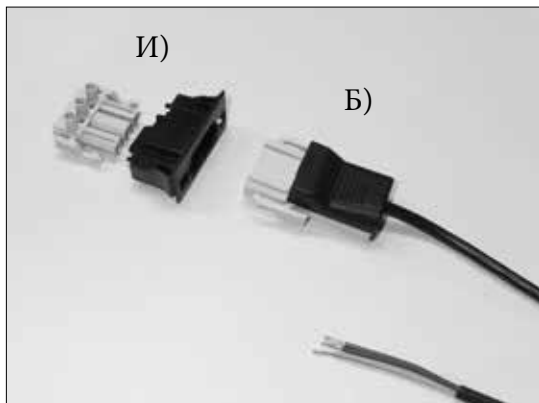

Код: S0642 И) гнездовой разъем с проходным изолятором в обшивку котла для подсоеди- нения насоса в котловом контуре - белый - 3-полюсный	<i>Цена:</i>
	<i>Вес:</i> 0,01 кг
Код: S0644 Б) штекерный разъем для кабеля - 3-полюсный	<i>Цена:</i>
	<i>Вес:</i> 0,01 кг
Код: S0716 Б) штекерный разъем с кабелем - длина кабеля 2,5 м	<i>Цена:</i>
	<i>Вес:</i> 0,14 кг

Разъем для автоматического золоудаления - красный

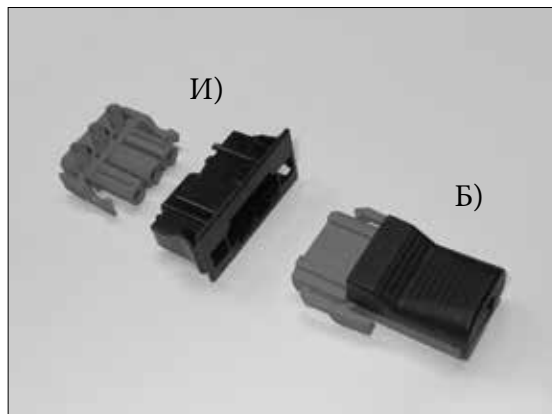

Код: S1102 И) гнездовой разъем с прохо- дным изолятором в обшивку котла для подсоединения автоматического золоудаления - красный - 3-полюсный - котлы на пеллетах DxxP, Pxx	<i>Цена:</i>
	<i>Вес:</i> 0,01 кг
Код: S1103 Б) штекерный разъем для кабеля 3-полюсный	<i>Цена:</i>
	<i>Вес:</i> 0,01 кг

Разъемы R3 и R4 для котлов DCxxGSP(L)

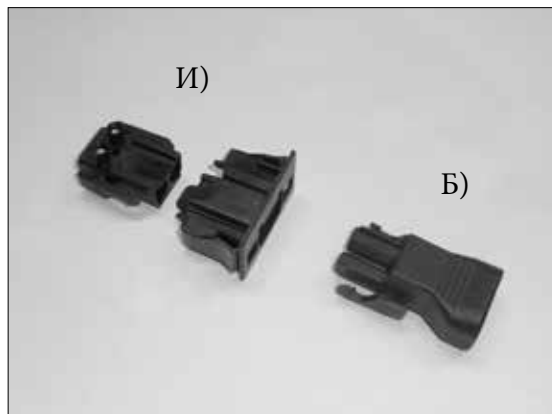

Код: S1092 И) штекерный разъем с проходным изолятором - в обшивку котла для вспомогательных выходов вентилятора R3 и R4 - 2-полюсный - для котлов DCxxGSP(L)	<i>Цена:</i>
	<i>Вес:</i> 0,01 кг
Код: S1093 Б) гнездовой разъем для кабеля 2-полюсный	<i>Цена:</i>
	<i>Вес:</i> 0,01 кг

Соединительный кабель R3 и R4 для котлов DCxxGSP



Код: S1084 дополнительный соедините- льный кабель с 2-контактными разъемами (S1091 и S1093) R3 и R4 между котлом и горелкой	<i>Цена:</i>
	<i>Вес:</i> 0,16 кг

Разъемы для котлов с горелкой на пеллетах, легком жидком топливе или природном газе - в обшивку котла

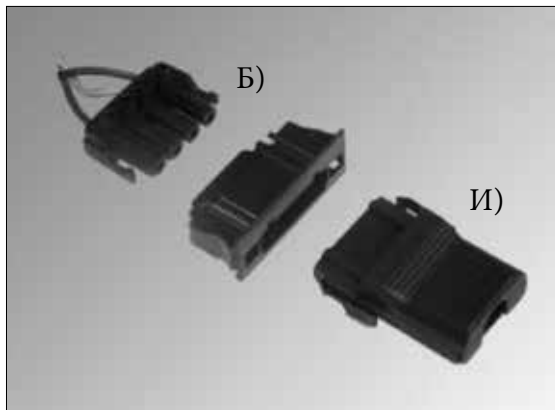

Код: S0633 И) штекерный разъем для кабеля - 4- полюсный	<i>Цена:</i> <i>Вес:</i> 0,02 кг
Код: S0632 Б) гнездовой разъем для котла - 4-полюсный	<i>Цена:</i> <i>Вес:</i> 0,02 кг
Код: S0901 И) штекерный разъем - 5-полюсный	<i>Цена:</i> <i>Вес:</i> 0,02 кг
Код: S0913 Б) гнездовой разъем - 5-полюсный	<i>Цена:</i> <i>Вес:</i> 0,02 кг

Разъем - клемма для котлов на пеллетах

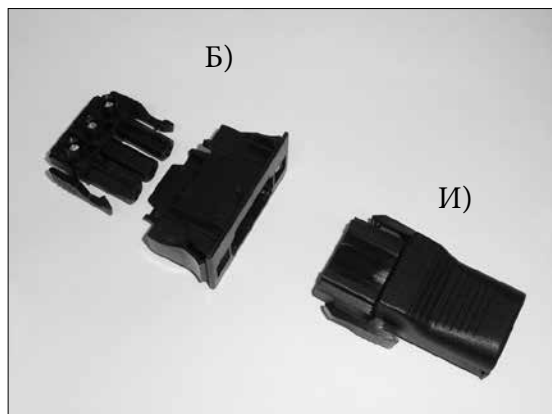

Код: S0648 И) штекерный разъем с клеммой - 3-полюсный	<i>Цена:</i> <i>Вес:</i> 0,01 кг
Код: S0646 Б) гнездовой разъем с проходным изолятором - 3-полюсный	<i>Цена:</i> <i>Вес:</i> 0,01 кг

Разъем для котлов с горелкой - в обшивку котла

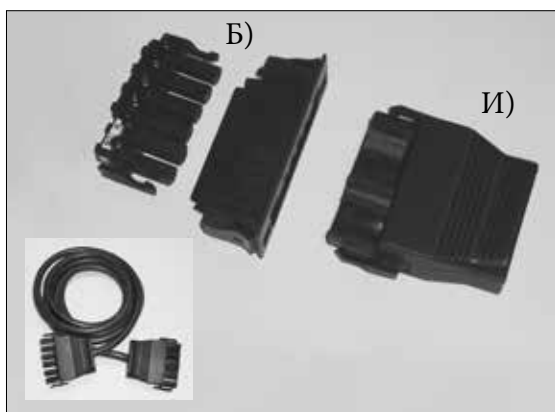

Код: S0985 И) штекерный разъем с крышкой - 6-полюсный	<i>Цена:</i> <i>Вес:</i> 0,02 кг
Код: S0986 Б) гнездовой разъем с проходным изолятором - 6-полюсный	<i>Цена:</i> <i>Вес:</i> 0,02 кг
Код: S0739 соединительный кабель между котлом и горелкой - 2,5 м - укомплектованный с разъемами типа S0985 и S0991	<i>Цена:</i> <i>Вес:</i> 0,52 кг
Код: S0994 Б) гнездовой разъем - 6-полюсный для кабеля, для котлов без отверстия в обшивке под разъем - (альтернатива кода: S0986)	<i>Цена:</i> <i>Вес:</i> 0,02 кг
Код: S1262 соединительный кабель между котлом и горелкой - 0,6 м - укомплектованный с разъемами типа S0985 и S0991 - для котлов DxxPX, PXXx	<i>Цена:</i> <i>Вес:</i> 0,20 кг

Разъем компрессора пневмоочистки

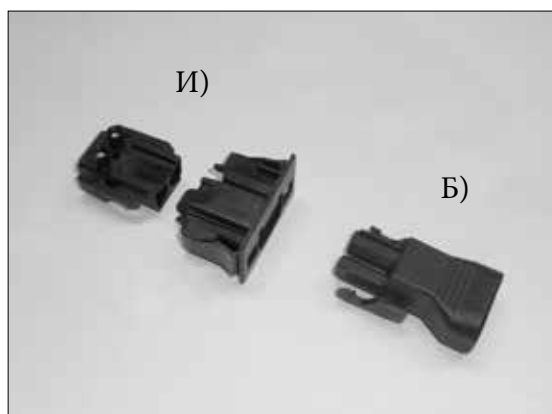

Код: S1092 И) штекерный разъем с проходным изолятором - в обшивку котла для подсоединения компрессора пневмоочистки - 2-полюсный - котлы на пеллетах D80P, P80	<i>Цена:</i> <i>Вес:</i> 0, 01 кг
Код: S1093 Б) гнездовой разъем для кабеля - 2-полюсный	<i>Цена:</i> <i>Вес:</i> 0,01 кг

Разъемы для транспорта - для котлов DxxPX, PXxx

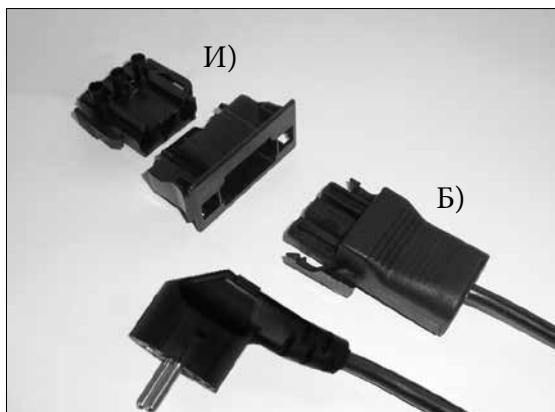

Код: S0641 И) штекерный разъем с проходным изолятором	<i>Цена:</i>
	<i>Вес:</i> 0,01 кг
Код: S0640 Б) гнездовой разъем для подводщего кабеля	<i>Цена:</i>
	<i>Вес:</i> 0,01 кг
Код: S1263 соединительный кабель между котлом и горелкой для котлов DxxPX, PXxx с разъемами типа Б) (S0640) для втулки И) (S0640)	<i>Цена:</i>
	<i>Вес:</i> 0,14 кг

Гильза предохранителя и предохранитель котла



Код: S0184 гильза предохранителя в обшивке котла на пеллетах DxxP, DCxxSP(L), DxxP, DCxxSP(L), DCxxGSP(L), CxxSP(L), AC/KCxxSP(L), DxxPX, PXxx, котлов с приспособлением для горелки - модель 2017 котлы с системой электронного регулирования ACD01	<i>Цена:</i>
	<i>Вес:</i> 0,01 кг
Код: S0200 предохранитель Т6,3А/1500 - типа Н	<i>Цена:</i>
	<i>Вес:</i> 0,01 кг

Выключатель старый

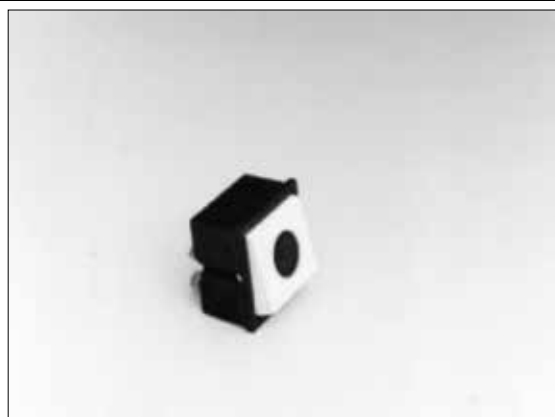

Код: S0081 старое исполнение	<i>Цена:</i>
	<i>Вес:</i> 0,06 кг
Код: S0082 фиксирующая пружинка выключателя	<i>Цена:</i>
	<i>Вес:</i> 0,01 кг

Выключатели



Код: S0091 главный выключатель для котлов новое исполнение - зеленый (I-O)	<i>Цена:</i>
	<i>Вес:</i> 0,04 кг
Код: S0092 выключатель - красный (I-O)	<i>Цена:</i>
	<i>Вес:</i> 0,04 кг
Код: S0102 выключатель - черный (I-O)	<i>Цена:</i>
	<i>Вес:</i> 0,04 кг
Код: S0093 оранжевый - D20P, DC15EP(L)	<i>Цена:</i>
	<i>Вес:</i> 0,04 кг
Код: S0096 переключатель (I-O-II) DCxxSP(L), CxxSP(L), KCxxSP(L), DCxxGSP(L)	<i>Цена:</i>
	<i>Вес:</i> 0,04 кг
Код: S0098 двойной переключатель (двухклавишный) черный для котлов на пеллетах DxxP	<i>Цена:</i>
	<i>Вес:</i> 0,04 кг

Конденсатор центробежного вентилятора

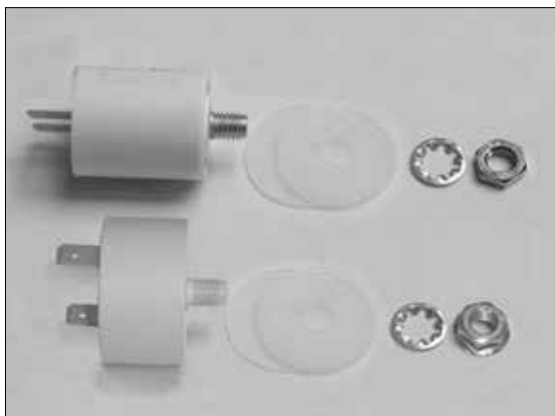

Код: S0171 1 μ F - для вентилятора UCJ4C52	<i>Цена:</i>
	<i>Вес:</i> 0,06 кг

Код: S0173 2 μ F - для вентилятора UCJ4C82 UCJ4C82B, UCJ4C102 (J22RR552)	<i>Цена:</i>
	<i>Вес:</i> 0,06 кг

Код: S0175 4 μ F - для вентилятора UCJ4C52A - 120V	<i>Цена:</i>
	<i>Вес:</i> 0,06 кг

Запасной подшипник для вентилятора



Код: S0142 запасной подшипник для вытяжного вентилятора UCJ4C52	<i>Цена:</i>
- не предна - значен для обычных пользователей - заменить его непросто	<i>Вес:</i> 0,02 кг

Осевой вентилятор - Mezaxial

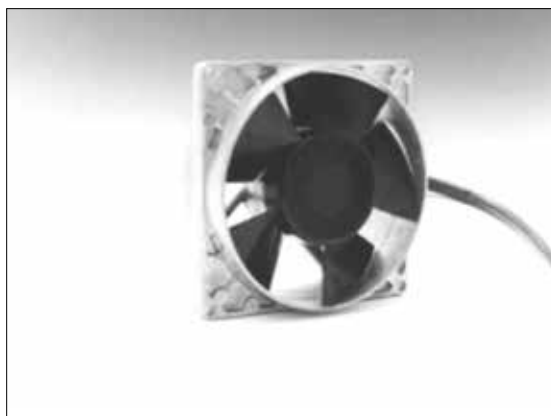

Код: S0111 для старого исполнения котлов - вентилятор без конденсатора	<i>Цена:</i>
	<i>Вес:</i> 0,96 кг

Конденсатор центробежного вентилятора 3 μ F

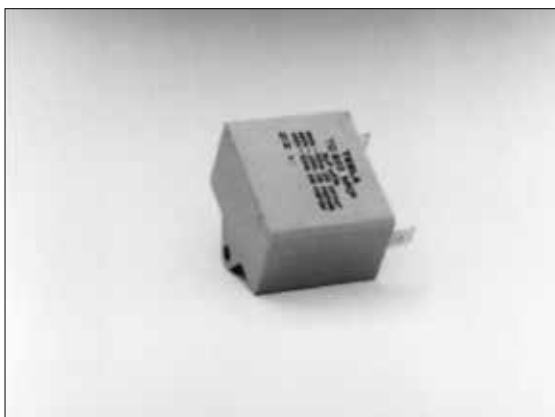

Код: S0101 для всех нагнетательных центробежных вентиляторов KORA	<i>Цена:</i>
	<i>Вес:</i> 0,06 кг

Нагнетательный вентилятор RATAS 3132



Код: S0121 - для котлов DC40G, DC50, C30, C40 старого исполнения - заменяет 120/35 Kora	<i>Цена:</i>
	<i>Вес:</i> 2,90 кг

Центробежный вентилятор - Кога



Код: S0121 120/35 - заменен на ц/б вентилятор RATAS - для котлов DC40G, DC50, C30 C40 старое исполнение	Цена: Вес: 2,90 кг
Код: S0122 120/45 - для DC70S (DC80)	Цена: Вес: 2,16 кг
Код: S0123 120/55 - для DC100	Цена: Вес: 2,22 кг

Вытяжной вентилятор UCJ4C52 / UCJ4C52A - USA

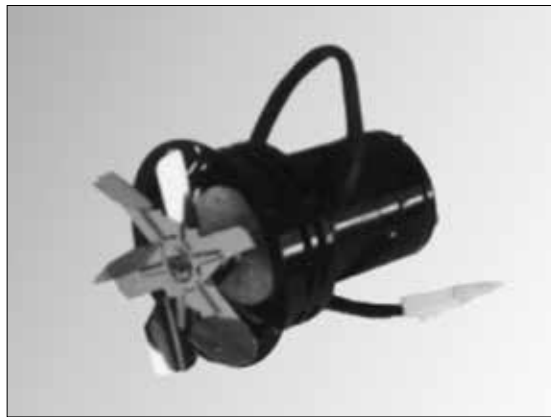

Вентилятор UCJ4C52 - поставляется с конденсатором 1μF	
Код: S0131 отдельный мотор 230V/50Hz - для котлов DCxxS, CxxS, ACxxS, KCxxS, DCxxSP(L), CxxSP(L), AC/KCxxSP(L), DCxxGSE, DCxxGD, DCxxSX, DCxxRS, DC50GSX, DC60GSX, GSX50, GSX60, DCxxGS, GSxx, DxxPX, Pxx	Цена: Вес: 2,64 кг
Мотор 120 В/60 Гц (США) - поставляется с конденсатором 4μF	
Код: S0135 отдельный мотор для 120V/60Hz - для котлов DCxxS, CxxS, ACxxS, KCxxS, DCxxSP(L), CxxSP(L), AC/KCxxSP(L), DCxxGSE, DCxxGD, DCxxSX, DxxP, Pxx, DCxxRS, DC50GSX, DC60GSX, GSX50, GSX60, DCxxGS, GSxx	Цена: Вес: 4,00 кг
- вентилятор 230 В/50 Гц с конденсатором, плитой и уплотнительными прокладками	
Код: S0133 мотор с рабочим колесом Ø 150 мм, плитой и уплотнительными прокладками	Цена: Вес: 3,98 кг
Код: S0134 мотор с рабочим колесом Ø 175 мм, плитой и уплотнительными прокладками	Цена: Вес: 4,10 кг
Код: S0139 мотор с закрытым рабочим колесом Ø 175 мм, плитой и уплотнительными прокладками	Цена: Вес: 4,30 кг
- (DC50SE, DC50S, DC50GSX, DC60GSX, DC50GSE, C40S, C50S)	

Вытяжной вентилятор UCJ4C82 / UCJ4C82B



Вентилятор UCJ4C82 предназначен только для котлов DC75SE и DC70GSX (комора 600 мм) - поставляется с конденсатором 2μF	
Код: S0136 отдельный мотор для котлов DC75SE, DC70GSX (комора 600 мм)	Цена: Вес: 3,28 кг
Код: S0138 мотор с рабочим колесом Ø 200 мм и плитой	Цена: Вес: 5,42 кг
Вентилятор UCJ4C82B с датчиком оборотов для котлов D80P, P80 - поставляется с конденсатором 2μF	
Код: S0148 отдельный мотор для котлов D80P, P80	Цена: Вес: 3,36 кг
Код: S0149 мотор с рабочим колесом Ø 200 мм и плитой	Цена: Вес: 5,50 кг

Вытяжной вентилятор UCJ4C102 (J22RR552)

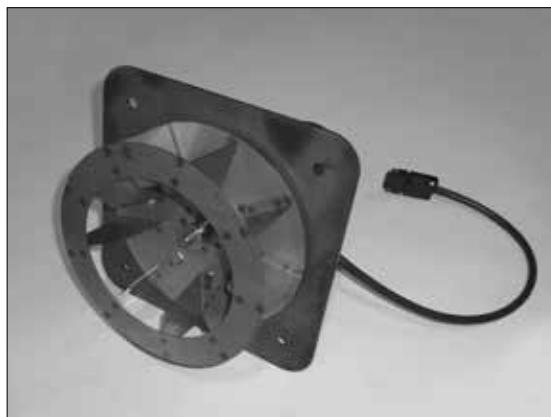

Вентилятор J22RR552 - поставляется с конденсатором 2μF	
Код: S0150 мотор с рабочим колесом Ø 200/65 и плитой - для котлов DC105S, DC150S, DC70GSX (комора 800 мм)	Цена: Вес: 5,78 кг
Код: S0153 отдельный мотор для вентилятора - для котлов DC105S, DC150S, DC70GSX (комора 800 мм)	Цена: Вес: 3,52 кг

**Рабочее колесо вытяжного вентилятора
- малое Ø 150 мм**



Код: S0141 для котлов: DC18S, DC22S, DC25S, DC30SE, DC22SX, DC30SX, DC15GS, DC20GS, DC25GS, GS15, GS20, GS25, C18S, AC16S, AC25S, KC16S, KC25S, DC18GSE, DC22GSE, DC25GSE, DC18GD, DC25GD, D31P, P31, DxxPX, Pxxx
DC18SP(L), DC25SP(L), DC18GSP(L), DC25GSP(L), C18SP(L), KC25SP(L)

<i>Цена:</i>
<i>Вес:</i> 0,10 кг

Рабочее колесо Ø 175 мм, Ø 200 мм - закрытое



Код: S0154 закрытую рабочее колесо
Ø 175 mm для котлов DC50SE, DC50S, C40S, C50S, DC50GSE, DC50GD, DC50GSX, DC60GSX, D50P (D45P), P50, AC45S, KC45S

<i>Цена:</i>
<i>Вес:</i> 0,38 кг

Код: S0190 закрытую рабочее колесо
Ø 200/52 mm
- вентилятор UCJ4C82 / UCJ4C82B
для котлов - DC75SE, DC70GSX (комора 600 mm), D80P, P80

<i>Цена:</i>
<i>Вес:</i> 0,72 кг

**Рабочее колесо вытяжного вентилятора
- большое Ø 175 мм**



Код: S0151 для котлов ATMOS:
DC32S, DC50S, DC40SX, DC32GS, DC40GS, GS32, GS40, C20S, C30S, C80S, AC35S, KC35S
DC24RS, DC30RS, DC30GSE, DC40GSE, DC30GD, DC40GD, D20P, D30P, D40P, D50P, P20, P30, P40, P50, DC32SP(L), DC30GSP(L), C25SP(L), KC32SP(L)

<i>Цена:</i>
<i>Вес:</i> 0,18 кг

Рабочее колесо Ø 200/65 мм - закрытое

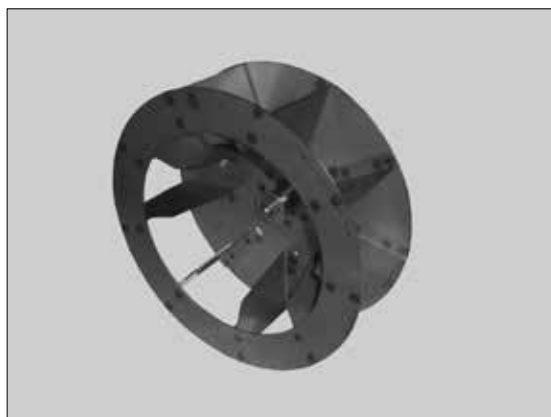

Код: S0166 закрытую рабочее колесо
Ø 200/65 mm - для DC105S, DC150S, DC70GSX (комора 800 mm) вентилятор UCJ4C102 (J22RR552)

<i>Цена:</i>
<i>Вес:</i> 0,82 кг

Уплотнительные прокладки вытяжного вентилятора - малые



Код: S0161 между мотором и плитой
вытяжного вентилятора

<i>Цена:</i>
<i>Вес:</i> 0,02 кг

Плита вытяжного вентилятора

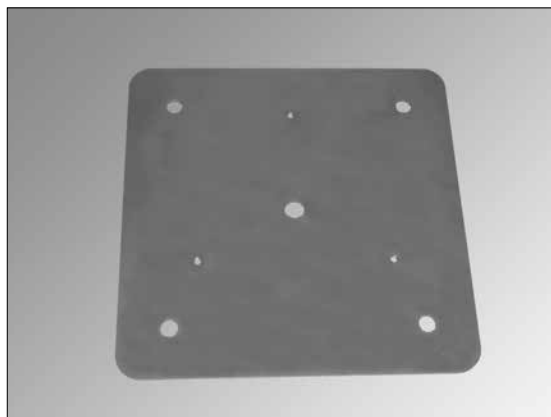

Код: S0959 плита для монтажа вытяжного
- типа UCJ4C52

<i>Цена:</i>
<i>Вес:</i> 1,00 кг

Код: S0961 плита для монтажа вытяжного
вентилятора - типа UCJ4C52

<i>Цена:</i>
<i>Вес:</i> 1,10 кг

Уплотнительные прокладки вытяжного вентилятора - большие - НОВОЕ

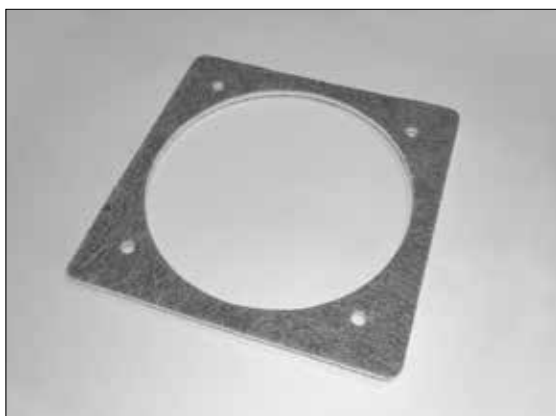

НОВОЕ ИСПОЛНЕНИЕ - УСТОЙЧИВОЕ ИСПОЛНЕНИЕ
- при замене достаточна 1 шт. на котел

Код: S1139 НОВОЕ уплотнение под
вентилятор UCJ4C52 - с 01.03.2017 г. Бумага
из волокон сибрал с вермикулитом - толщина 4 мм

<i>Цена:</i>
<i>Вес:</i> 0,06 кг

Код: S1140 НОВОЕ уплотнение под
вентилятор - с 01.03.2017 г.,
DC75SE, DC70GSX, D80P, P80 - (вентилятор UCJ4C82(B))
DC105S, DC150S - (вентилятор UCJ4C102)
Бумага из волокон сибрал с вермикулитом - толщина 4 мм,

<i>Цена:</i>
<i>Вес:</i> 0,06 кг

Гайка барашковая



Код: S0776 гайка барашковая M8
- pro upevnění ventilátoru

<i>Цена:</i>
<i>Вес:</i> 0,01 кг

Уплотнительные прокладки вытяжного вентилятора

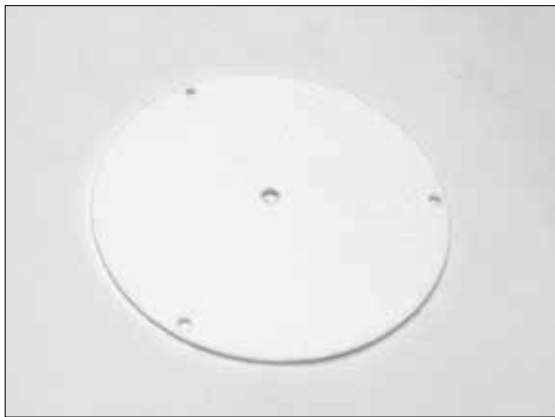

Код: S0161 уплотнение, которое клеится на регулируемую заслонку котлов на пеллетах, котлов с исполнением для горелки и котлов SP((X)L)	<i>Цена:</i>
	<i>Вес:</i> 0,02 кг

Крышка под заслонку

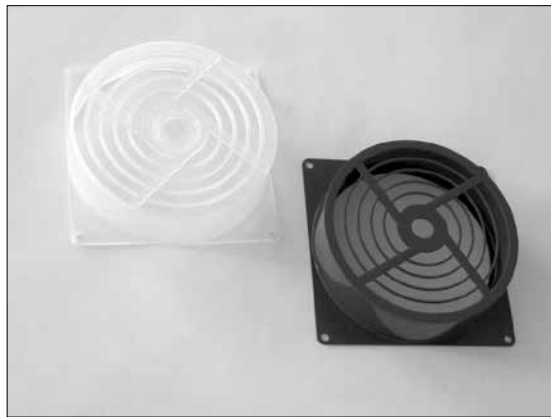

Код: S0271 для всех типов котлов ATMOS, кроме DC100 - пластмассовая	<i>Цена:</i>
	<i>Вес:</i> 0,06 кг

Код: S0956 для всех типов котлов ATMOS со встроенной горелкой в верхней дверце пиролизного котла - металлическая	<i>Цена:</i>
	<i>Вес:</i> 0,32 кг

Регулятор тяги FR 124



Код: S0011 для котлов от 15 до 80 кВт	<i>Цена:</i>
	<i>Вес:</i> 0,40 кг

Код: S0012 запасной термостат для FR 124	<i>Цена:</i>
	<i>Вес:</i> 0,04 кг

Затворный механизм - шибер



Для пиролизных котлов со встроенной горелкой в верхней дверце и с пневмоочисткой горелки

Код: H0535 для котлов: DC18S, DC22S, DC25S, DC30SX, C18S, C20S, C25ST, C30S, C32ST, C40S, AC25S, AC35S, KC25S, KC35S, DC30RS	<i>Цена:</i>
	<i>Вес:</i> 0,34 кг

Код: H0537 для котлов: DC30SE, DC32S, DC40SX, DC50S	<i>Цена:</i>
	<i>Вес:</i> 0,36 кг

Регулирующая заслонка

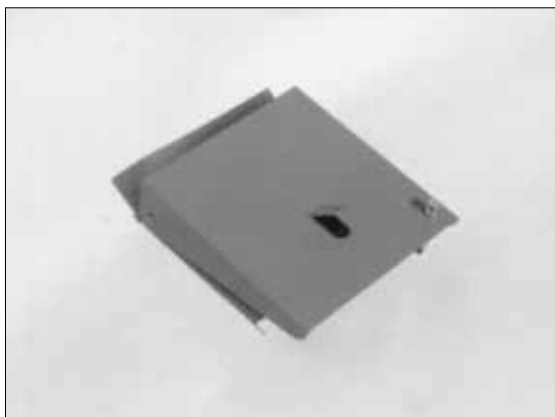

Код: S0281 для всех типов котлов ATMOS - кроме DC100, DC50SE (новое исполнение)	<i>Цена:</i>
	<i>Вес:</i> 0,32 кг

Код: S1141 с плечиком - для котлов DxxP и Pxx	<i>Цена:</i>
	<i>Вес:</i> 0,38 кг

Дроссельный патрубок Ø 70 мм для установки под регулируемую заслонку



Код: S0287 предназначена для котлов DC18S, C18S, C15S	<i>Цена:</i>
	<i>Вес:</i> 0,68 кг

DC15GS, DC20GS, GS15, GS20	
----------------------------	--

Уплотнительная прокладка регулирующей заслонки - DCxxGSP(L)

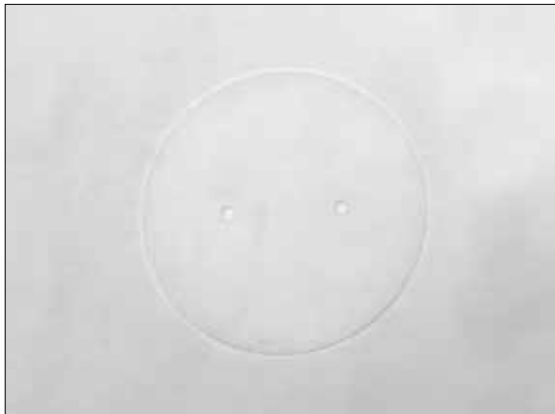

Код: S1050 силиконовая уплотнительная прокладка регулирующей заслонки с сервоприводом Belimo для котлов DC25GSP(L), DC30GSP(L), DCxxSP((X)L), CxxSP(L), ACxxSP(L), KCxxSP(L)

Цена: 44,60

Вес: 0,01 кг

Код: S1236 силиконовая уплотнительная прокладка регулирующей заслонки с сервоприводом Belimo для котло DC18GSP(L)

Цена: 37,20

Вес: 0,01 кг

Регулирующая заслонка с сервоприводом - GSE, GSX, GSP(L), SP((X)L))



Код: P0086 сервопривод Belimo (кроме DCxxGSP(L))

Цена:

Вес: 0,54 кг

Код: P0072 сервопривод Belimo для котлов DCxxGSP(L) (LM230A-S-C10/200.1)

Цена:

Вес: 0,55 кг

Код: S0257 механическая заслонка с валиком - старое исполнение DC22GSE, DC25GSE, DC30GSE, DC40GSE, DC50GSE, DCxxGSX, GSXxx

Цена:

Вес: 1,32 кг

Код: S0268 механическая заслонка с валиком - **новое встроенное исполнение** DC22GSE, DC25GSE, DC30GSE, DC40GSE, DC50GSE, DCxxGSX, GSXxx

Цена:

Вес: 1,40 кг

Код: S0294 механическая заслонка с валиком и силиконовой уплотнительной прокладкой - встроенное исполнение - для котлов DC25GSP(L), DC30GSP(L), - начиная с зав. № 343500 - DC25SP(L), DC30SPX(L), DC32SP(L), CxxSP(L), ACxxSP(L), KCxxSP(L)

Цена:

Вес: 1,50 кг

Код: S1264 механическая заслонка с валиком и силиконовой уплотнительной прокладкой - встроенное исполнение - для котлов DC18GSP(L) - начиная с зав. № 343500 - DC18SP(L)

Цена:

Вес: 1,08 кг

Код: S0272 механическая заслонка с валиком - встроенное исполнение для DC18GSE

Цена:

Вес: 1,20 кг

Сервопривод Belimo и пружинной - DC105S, DC150S



Код: P0083 сервопривод Belimo с пружиной - для котлов DC105S, DC150S

Цена:

Вес: 1,72 кг

Регулирующая заслонка с сервоприводом и пружиной - DC50SE



Код: P0085 для котлов DC50SE - заменяет регулятор тяги FR124 с заслонкой - комплект

Цена:

Вес: 4,08 кг

Код: P0083 сервопривод Belimo с пружиной - отдельный

Цена:

Вес: 1,72 кг

Код: S0256 отдельная механическая заслонка

Цена:

Вес: 2,30 кг

Петля - комплект

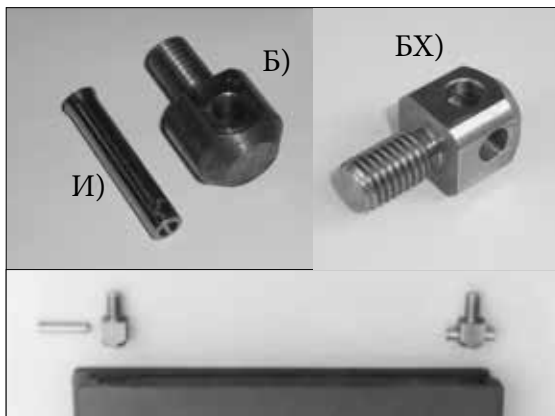

Код: S0221 2x болт и 2x стержень - комплект	<i>Цена:</i>
	<i>Вес:</i> 0,20 кг
Код: S0222 И) 1x отдельный стержень Ø 8 x 40 (8 x 43)	<i>Цена:</i>
	<i>Вес:</i> 0,02 кг
Код: S0223 Б) 1x отдельный болт петли	<i>Цена:</i>
	<i>Вес:</i> 0,08 кг
Код: S1109 БХ) 1x отдельный болт- эксцентрик петли-сервисное исполнение	<i>Цена:</i>
	<i>Вес:</i> 0,08 кг

Малой дверцы комплектной без рамки



Дверцы, укомплектованные с ручкой и чехлом, с двумя петлями и двумя стержнями - без уплотнительных шнуров и сибрала

Код: S0201 верхняя правая	<i>Цена:</i>
	<i>Вес:</i> 12,44 кг
Код: S0202 верхняя левая	<i>Цена:</i>
	<i>Вес:</i> 12,44 кг
Код: S0203 нижняя правая	<i>Цена:</i>
	<i>Вес:</i> 12,44 кг
Код: S0204 нижняя левая	<i>Цена:</i>
	<i>Вес:</i> 12,44 кг

Дверцы большие комплектные (без рамки)



Верхняя дверца DC100, DC105S, DC150S, D14P - D31P, P14,P21, P25, P31, DCxxGSX, GSXxx, D21, DC75SE - новое исполнение	
Код: S0461 верхняя правая	<i>Цена:</i>
	<i>Вес:</i> 14,24 кг
Код: S0460 верхняя левая	<i>Цена:</i>
	<i>Вес:</i> 14,24 кг
Код: S1143 нижняя правая DC105S, DC150S	<i>Цена:</i>
	<i>Вес:</i> 14,24 кг
Код: S1142 нижняя левая DC105S, DC150S	<i>Цена:</i>
	<i>Вес:</i> 14,24 кг
Код: S1207 верхняя правая - котлы с передней панелью (крышкой) - ручка-гайка D14P, D21P, D25P, D31P, P14, P21, P25, P31	<i>Цена:</i>
	<i>Вес:</i> 14,24 кг

Дверцы комплектные (без рамки) с отверстием для горелки на пеллетах, сверхлегком жидком топливе или природном газе



Код: S0458 большая - нижняя левая ACxxSP(L), KCxxSP(L), CxxSP(L), DCxxSP(L), EP(L), DCxxGSP(L)	<i>Цена:</i>
	<i>Вес:</i> 14,38 кг
Код: S0459 большая - нижняя правая ACxxSP(L), KCxxSP(L), CxxSP(L), DCxxSP(L), EP(L), DCxxGSP(L), DxxPX	<i>Цена:</i>
	<i>Вес:</i> 14,38 кг
Код: S0417 малая - верхняя левая для горелки A25	<i>Цена:</i>
	<i>Вес:</i> 11,30 кг
Код: S0416 малая - верхняя правая для горелки A25	<i>Цена:</i>
	<i>Вес:</i> 11,30 кг
Код: S0419 малая - верхняя левая для горелки A45	<i>Цена:</i>
	<i>Вес:</i> 11,92 кг
Код: S0420 малая - верхняя правая для горелки A45	<i>Цена:</i>
	<i>Вес:</i> 11,92 кг

Уплотнительный шнур 14 x 14 - для старого исполнения дверцы



Код: S0231 для старого исполнения
дверцы с литой рамкой

Цена:
Вес: 0,22 кг

Уплотнительный шнур 18 x 18 - для нового исполнения дверцы

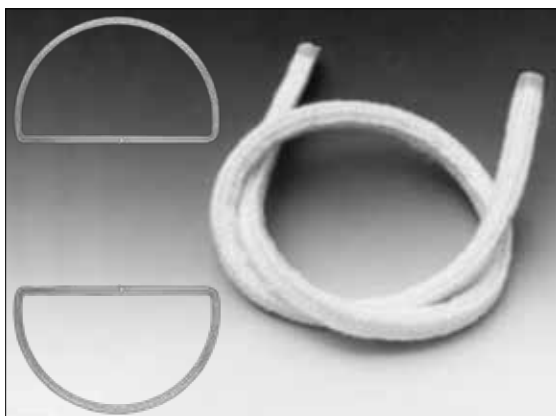

Код: S0241 для **малой** дверцы
комплектной без литой рамки

Цена:
Вес: 0,40 кг

Код: S0240 для **большой** дверцы
комплектной без литой рамки

Цена:
Вес: 0,40 кг

Ручка очистительной дверцы для котлов на пеллетах



Код: S1088 ручка очистительной дверцы
для котлов на пеллетах - комплектная

Цена:
Вес: 0,32 кг

Затвор дверцы комплектный - (колесико, кулачок, линза, рукоятка, чехол, 2x M12)

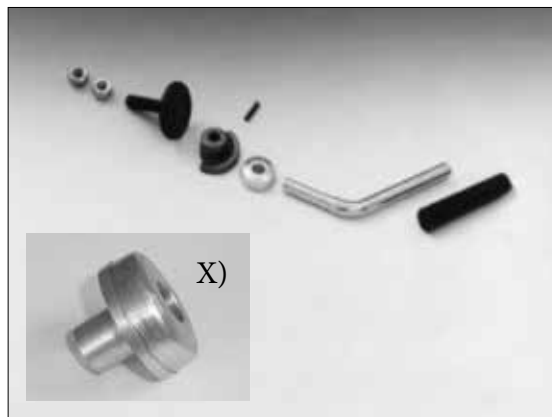

Код: S0211 для **левого** исполнения
дверцы - комплектная - nesvrtná

Цена:
Вес: 0,58 кг

Код: S0212 для **правого** исполнения
дверцы
- (стандартное исполнение)
- комплектная - nesvrtná

Цена:
Вес: 0,58 кг

Код: C0020 кулачок - эксцентрик - правый

Цена:
Вес: 0,14 кг

Код: C0025 кулачок - эксцентрик - левый

Цена:
Вес: 0,14 кг

Код: S0225 klika - в отдельности

Цена:
Вес: 0,21 кг

Код: S0213 чехол на рукоятку - отдельный

Цена:
Вес: 0,22 кг

Код: S0218 штифт Ø 4 x 25

Цена:
Вес: 0,01 кг

Код: S0220 колесико - отдельное

Цена:
Вес: 0,14 кг

Код: S0169 čočka uzávěru

Цена:
Вес: 0,08 кг

Код: S1108 X) линза затвора с обоймой
- сервисное исполнение (новая обойма)

Цена:
Вес: 0,08 кг

Ручка для котлов SP(L), GSP(L), DxxPX, Pxxx, D14P, D21P, D25P, P14, P21, P25 - с передней панелью



Код: S1047 ручка-звездочка для правой
большой дверцы - комплектная, для
DCxxSP(L), CxxSP(L), DCxxGSP(L),
ACxxSP(L), KCxxSP(L), DxxPX, Pxxx, D14P, D21P,
D25P, P14, P21, P25 - с передней панелью

Цена:
Вес: 0,60 кг

Код: S1046 ручка-звездочка для левой
большой дверцы - комплектная, для
DCxxSP(L), CxxSP(L), DCxxGSP(L),
ACxxSP(L), KCxxSP(L),

Цена:
Вес: 0,60 кг

Сибрал - изоляция дверцы - большого размера - толстая

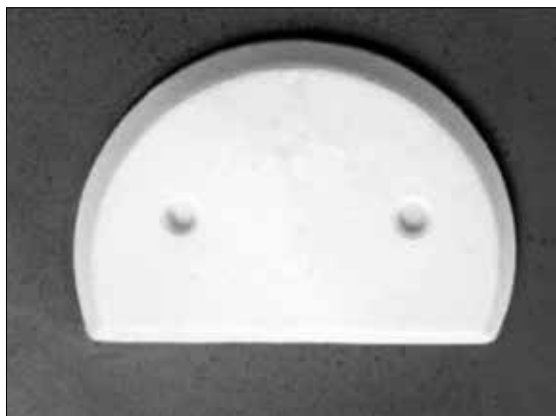

Код: S0264 сибрал без отверстия для верхней дверцы - DC100, DC105S, DC150S, DC75SE, DCxxGSX, GSXxx, D14P - D31P, P14 - P31, D21 толщина 42 мм с болтами М6х45 + 2 шайбы	Цена: Вес: 1,66 кг
--	-------------------------------------

Код: S0263 сибрал без отверстия для верхней дверцы, толщина 42 мм - в отдельности - DC100, DC105S, DC150S, DC75SE, DCxxGSX, GSXxx, D14P - D31P, P14 - P31, D21	Цена: Вес: 1,65 кг
---	-------------------------------------

Код: S1185 сибрал без отверстия для нижней дверцы, толщина 42 мм - DC105S, DC150S с болтами М6х80 (S0729) + 2х шайбы (S0782)	Цена: Вес: 1,67 кг
---	-------------------------------------

Сибрал - изоляция дверцы - толстая - с отверстием для пеллетной горелки



Код: S0266 сибрал - большого размера - для большой нижней дверцы котлов DCxxSP(X), EP, CxxSP, ACxxSP, KCxxSP, DCxxGSP, DxxPX, PXxx	Цена: Вес: 1,32 кг
---	-------------------------------------

Код: S0517 сибрал - малого размера - для малой верхней дверцы пиролизного котла с возможностью встраивания пеллетной горелки А25	Цена: Вес: 0,90 кг
---	-------------------------------------

Код: S1087 сибрал - полумесяц 2 шт. - для малой верхней дверцы пиролизного котла с возможностью встраивания возможностью встраивания пеллетной горелки А45	Цена: Вес: 0,60 кг
---	-------------------------------------

Код: S0938 заслонка из нержавеющей стали - для малой верхней дверцы пиролизного котла с возможностью встраивания пеллетной горелки А45	Цена: Вес: 0,56 кг
---	-------------------------------------

Сибрал - изоляция дверцы - малого размера - толстая



Код: S0261 толщина 42 мм - в качестве принадлежности поставляются болты 2х М6 х 45 (S0728) + 2х шайбы (S0782)	Цена: Вес: 1,48 кг
--	-------------------------------------

Код: S0262 сибрал - толщина 42 мм - в отдельности	Цена: Вес: 1,38 кг
--	-------------------------------------

Сибрал - изоляция дверцы - малого размера - тонкая



Код: S0251 толщина 32 мм - в качестве принадлежности поставляются болты 2х М6 х 65 + 2х шайбы - для котлов со сферическим пространством и заслонкой дверцы (полумесяц - DC0021)	Цена: Вес: 1,10 кг
--	-------------------------------------

Код: S1147 толщина 32 мм - в комплекте с болтами М6х35 в верхнюю дверцу для котлов CxxS/ST	Цена: Вес: 1,09 кг
---	-------------------------------------

Код: S0252 сибрал - толщина 32 мм - в отдельности	Цена: Вес: 1,08 кг
--	-------------------------------------

Сибрал - изоляция дверцы - большого размера - толстая - DCxxSPL (EPL), CxxSPL, ACxxSPL, KCxxSPL, DCxxGSPL



Код: S0265 с отверстием для крепления горелки на жидком топливе или природном газе	Цена: Вес: 1,54 кг
---	-------------------------------------

Плита для крепления горелки на природном газе или сверхлегком жидком топливе

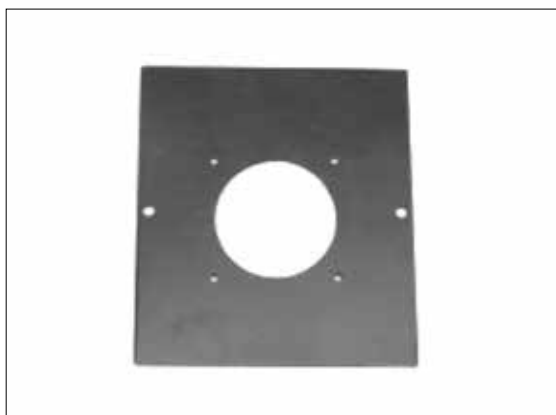

Код: S0457 для котлов DC15EPL, CxxSPL, AC/KCxxSPL, DCxxSPL, DCxxGSPL *Цена:*
Вес: 1,40 кг

Крышка дверцы для закрытия отверстия под горелку

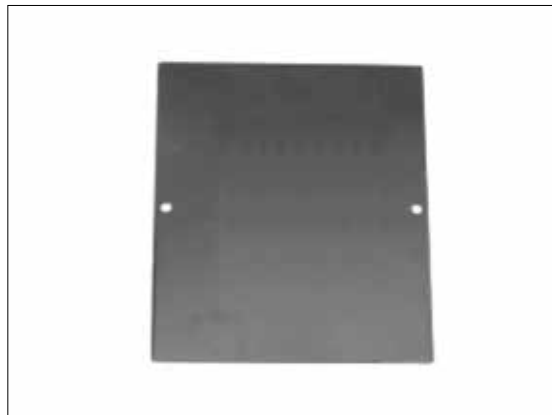

Код: S0491 для котлов DC15EPL, CxxSPL, AC/KCxxSPL, DCxxSPL, DCxxGSPL *Цена:*
Вес: 0,70 кг

Изоляция под плиту, предназначенную для закрепления горелки на природном газе или сверхлегком жидком топливе к котлу



Код: S0253 мягкий сибрал *Цена:*
Вес: 0,25 кг

Камера сгорания из сибрала для отопления жидким топливом для котлов DxxP

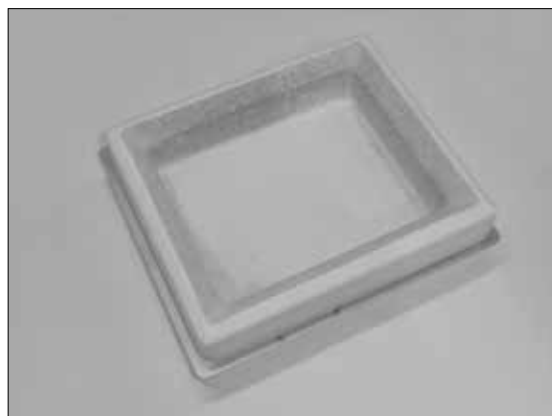

Код: S0291 сибраловый блок с рамкой из нержавеющей стали - комплект *Цена:*
Вес: 0,36 кг

Изоляция под пеллетную горелку для котлов SP (EP), GSP и для котлов с горелкой, встроенной в верхней дверце

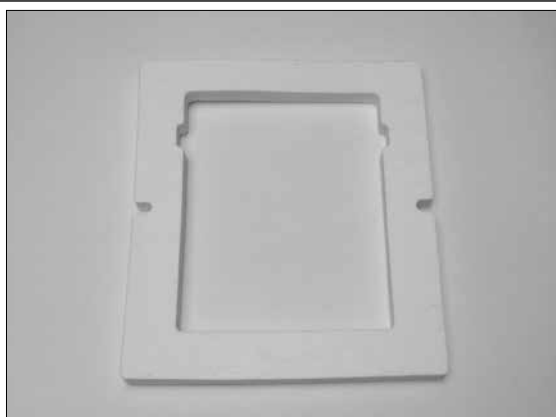

Код: S0164 изоляция между котлом и горелкой - сибрал - для SP(EP), GSP и для пиролизного котла с пеллетной горелкой A25 в верхней дверце (старое исполнение) *Цена:*
Вес: 0,18 кг

Код: S0140 изоляция между котлом и горелкой - сибрал - для пиролизного котла с пеллетной горелкой A45 в верхней дверце *Цена:*
Вес: 0,10 кг

Дверца чистки трубчатой доски для котлов на пеллетах D15P - D80P, P15 - P80



Код: S1104 дверца чистки трубчатой доски для котлов D15P - D50P, P15 - P50 *Цена:*
Вес: 8,33 кг

Код: S1112 уплотнительный шнур очистительной дверцы для котлов D15P - D50P, P15 - P50 *Цена:*
Вес: 0,36 кг

Код: S1105 дверца к трубчатой доске для котлов D80P, P80 *Цена:*
Вес: 9,65 кг

Код: S1113 уплотнительный шнур очистительной дверцы для котлов D80P, P80 *Цена:*
Вес: 0,42 кг

Уплотнительный шнур для горелки в рамку - DxxP, Pxx

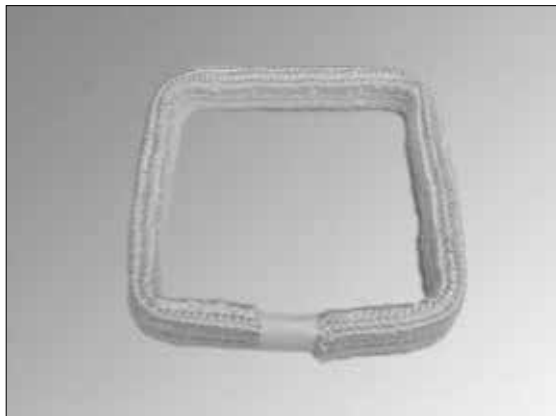

Код: S0165 уплотнительный шнур 18 x 32 мм - в рамку - D15P, D20P, D14 - 25P, P14 - 25	<i>Цена:</i> <i>Вес:</i> 0,38 кг
Код: S0174 уплотнительный шнур 18 x 32 мм - в рамку - D30P, D40P, D50P, D31P, P30, P40, P50, P31	<i>Цена:</i> <i>Вес:</i> 0,42 кг
Код: S0152 уплотнительный шнур 18 x 32 мм - в рамку - D80P, P80	<i>Цена:</i> <i>Вес:</i> 0,54 кг
Код: S0177 уплотнительный шнур 16 x 16 мм - для верхней дверцы пиролизного котла с возможностью встраивания пеллетной горелки	<i>Цена:</i> <i>Вес:</i> 0,24 кг

Крышка-заглушка для котлов с приспособлением для встраивания горелки в верхнюю дверцу при отоплении дровами



Код: S0525 крышка для закрытия отверстия дверцы под горелку A25 - комплектная	<i>Цена:</i> <i>Вес:</i> 3,10 кг
Код: S0278 изолирующий блок из сибрала для малой дверцы и горелки A25 - в отдельности	<i>Цена:</i> <i>Вес:</i> 0,76 кг
Код: S0518 заглушка - кроющая плита толщиной 4 мм - горелка A25	<i>Цена:</i> <i>Вес:</i> 1,64 кг
Код: S0496 накладка из жести для отверстия толщиной 1 мм - горелка A25	<i>Цена:</i> <i>Вес:</i> 0,45 кг
Код: S0526 крышка для закрытия отверстия дверцы под горелку A45 - комплектная	<i>Цена:</i> <i>Вес:</i> 4,30 кг
Код: S0290 изолирующий блок из сибрала для малой дверцы и горелки A45 - в отдельности	<i>Цена:</i> <i>Вес:</i> 1,30 кг
Код: S0543 заглушка-кроющая плита толщиной 5 мм - горелка A45	<i>Цена:</i> <i>Вес:</i> 3,90 кг
Код: S0499 накладка из жести для отверстия толщиной 1 мм - горелка A45	<i>Цена:</i> <i>Вес:</i> 0,99 кг
Код: S0727 болт M6 x 70 с большой шайбой для крепления изолирующего блока	<i>Цена:</i> <i>Вес:</i> 0,05 кг

Боковая крышка - новая

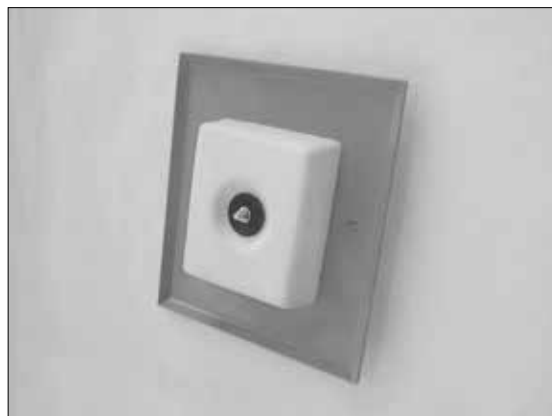

Код: S0503 новая крышка бокового отверстия для отопления дровами с изолирующим блоком из сибрала - для котлов D14P - D25P, P14 - P25, DC15P, D20P, P20 начиная с зав. № 120000	<i>Цена:</i> <i>Вес:</i> 4,30 кг
Код: S0504 новая крышка бокового отверстия для отопления дровами с изолирующим блоком из сибрала - для котлов D30P, D40P, D50P, P30, P40, P50, D31P, P31	<i>Цена:</i> <i>Вес:</i> 4,84 кг
Код: S0465 крышка бокового отверстия для D80P, P80 (крышка - S0534, блок - S0293)	<i>Цена:</i> <i>Вес:</i> 5,32 кг
Код: S0275 изолирующий блок из сибрала для D14P, D21P, D25P, P14, P21, P25, D15P, D20P, P15, P20 - в отдельности	<i>Цена:</i> <i>Вес:</i> 0,78 кг
Код: S0277 изолирующий блок из сибрала для котлов D30P, D40P, D50P, D31P, P31 - в отдельности	<i>Цена:</i> <i>Вес:</i> 1,16 кг
Код: S0293 изолирующий блок из сибрала для D80P, P80 - в отдельности	<i>Цена:</i> <i>Вес:</i> 2,75 кг







Уплотнения под очистительную крышку D14 - 31P и P14 - 31



Код: S0120 изолирующее уплотнение из сибрала с отверстием	<i>Цена:</i> <i>Вес:</i> 0,01 кг
Код: S0124 клингеритное уплотнение без отверстия	<i>Цена:</i> <i>Вес:</i> 0,01 кг
Код: S0292 крышка очистительного отверстия	<i>Цена:</i> <i>Вес:</i> 0,05 кг

Крышки с уплотнительными шнурами



Код: S0284 малая - размер: 105 x 260		<i>Цена:</i>
		<i>Вес:</i> 1,66 кг
Код: S0285 средняя - размер: 105 x 295		<i>Цена:</i>
		<i>Вес:</i> 1,98 кг
Код: S0286 большая - размер: 105 x 360		<i>Цена:</i>
		<i>Вес:</i> 2,10 кг
Код: S0301 DC18_22_25_30GSE (GD), GSP(L) - размер 340 x 112		<i>Цена:</i>
		<i>Вес:</i> 3,54 кг
Код: S0302 DC40_50GSE (GD) - размер 395 x 20		<i>Цена:</i>
		<i>Вес:</i> 2,06 кг
Код: S0507 DCxxGSX, GSXxx, DC30RS - размер 185 x 345		<i>Цена:</i>
		<i>Вес:</i> 3,10 кг
Код: S0300 C50S - размер 320 x 205		<i>Цена:</i>
		<i>Вес:</i> 3,22 кг
Уплотняющий шнур для:		
Код: S0242 для малой крышки - (12 x 12)		<i>Цена:</i>
		<i>Вес:</i> 0,08 кг
Код: S0243 для средние крышки - (12 x 12)		<i>Цена:</i>
		<i>Вес:</i> 0,09 кг
Код: S0244 для большое крышки - (12 x 12)		<i>Цена:</i>
		<i>Вес:</i> 0,10 кг
Код: S0303 для крышки 340x112 GSP(L), DC18_22_25_30GSE (GD) - (12 x 14)		<i>Цена:</i>
		<i>Вес:</i> 0,10 кг
Код: S0304 для крышки 395 x 205 DC40_50GSE (GD) (12 x 14)		<i>Цена:</i>
		<i>Вес:</i> 0,10 кг
Код: S0317 для крышки 185 x 345 DCxxGSX, GSXxx, DC30RS - (18 x 18)		<i>Цена:</i>
		<i>Вес:</i> 0,26 кг
Код: S0267 для крышки 320 x 205 - C50S - (12 x 14)		<i>Цена:</i>
		<i>Вес:</i> 0,12 кг

Изоляция крышки для DC100



Код: S0145 изоляция крышки (S0286) заднего дымового канала - сибрал - DC100	<i>Цена:</i>
	<i>Вес:</i> 0,42 кг

Крышка трубчатой доски D15P - D50P, P15 - P50 и D30



Код: S0955 крышка трубчатой доски трехтрубчатого теплообменника D15P, D20P, D30P, D40P, D50P	<i>Цена:</i>
	<i>Вес:</i> 6,22 кг
Код: S0960 уплотнительный шнур для крышки трубчатой доски D15P, D20P, D30P, D40P, D50P	<i>Цена:</i>
	<i>Вес:</i> 0,22 кг
Код: S0498 крышка D30 - жестяная с литым кольцом и уплотнительным шнуром	<i>Цена:</i>
	<i>Вес:</i> 4,24 кг

Крышка трубчатой доски DC100 - передняя



Код: S0403 крышка трубчатой доски DC100 - передняя - без уплотнительного шнура	<i>Цена:</i>
	<i>Вес:</i> 2,76 кг
Код: S0319 уплотнительный шнур для крышки трубчатой доски DC100 - 12 x 12 x 940	<i>Цена:</i>
	<i>Вес:</i> 0,12 кг

Крышка трубчатой доски DC105S, DC150S - передняя

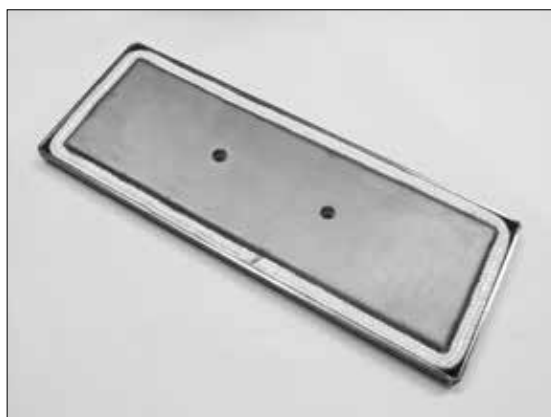

Код: S1148 крышка трубчатой доски DC105S, DC150S - передняя - без уплотнительного шнура	<i>Цена:</i>
	<i>Вес:</i> 3,99 кг
Код: S1149 уплотнительный шнур для крышки крышки трубчатой доски DC105S, DC150S - 12 x 12	<i>Цена:</i>
	<i>Вес:</i> 0,20 кг

Крышка и уплотнение очистительного отверстия D80P, P80



Код: S1089 крышка чистки дымового канала D80P, P80 (P + L)	<i>Цена:</i>
	<i>Вес:</i> 1,60 кг
Код: S1056 изолирующее уплотнение из сибрала с отверстием	<i>Цена:</i>
	<i>Вес:</i> 0,01 кг
Код: S1055 клингеритное уплотнение без отверстия	<i>Цена:</i>
	<i>Вес:</i> 0,01 кг

Верхняя панель крышки трубчатой доски DxxPX, PXxx

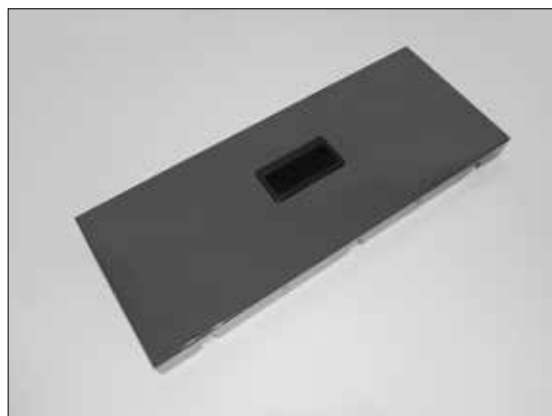

Код: S1292 верхняя панель крышки трубчатой доски DxxPX, PXxx - комплект с изоляцией и поручнем	<i>Цена:</i>
	<i>Вес:</i> 1,37 кг

Крышка очистительного отверстия DC105S, DC150S - боковая

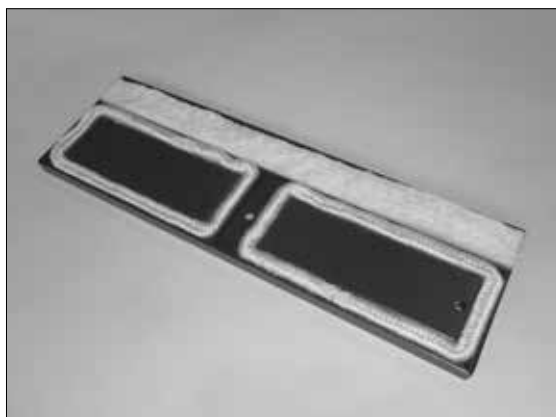

Код: S1186 комплектная крышка очистительного отверстия - боковая - уплотнение, изоляция и обшивка	<i>Цена:</i>
	<i>Вес:</i> 6,73 кг
Код: S1187 набор уплотнительных шнуров под крышку очистительного отверстия (2 шт.)	<i>Цена:</i>
	<i>Вес:</i> 0,10 кг

Крышка бункера для пеллет для DxxPX, PXxx

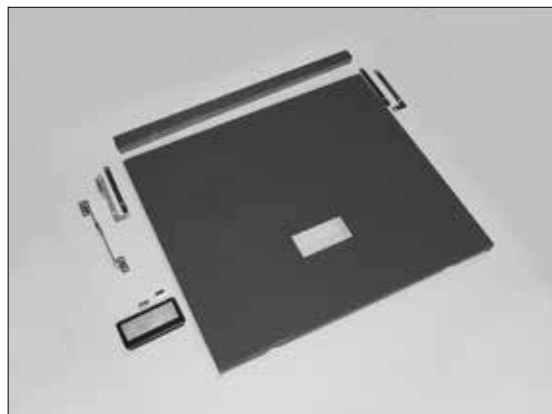

Код: H0301 крышка бункера для пеллет для D15PX, D20PX, D25PX, PX15, PX20, PX25	<i>Цена:</i>
	<i>Вес:</i> 3,31 кг
Код: H0320 крышка бункера для пеллет для D10PX, PX10	<i>Цена:</i>
	<i>Вес:</i> 1,80 кг
Код: S1134 упор крышки - механический фиксатор	<i>Цена:</i> 76,00
	<i>Вес:</i> 0,15 кг
Код: S1293 крепление крышки - петля - левая под упор крышки	<i>Цена:</i> 250,00
	<i>Вес:</i> 0,05 кг
Код: S1294 - крепление крышки - петля - правая	<i>Цена:</i> 250,00
	<i>Вес:</i> 0,03 кг
Код: S1295 прокладка под крепление (петлю) крышки	<i>Цена:</i> 45,00
	<i>Вес:</i> 0,02 кг
Код: S1358 обшивка - крышка крепления (петель) D10PX, PX10	<i>Цена:</i> 185,00
	<i>Вес:</i> 0,27 кг
Код: S1296 обшивка - крышка крепления (петель) D15PX, D20PX, PX15, PX20	<i>Цена:</i> 195,00
	<i>Вес:</i> 0,29 кг
Код: S1359 обшивка - крышка крепления (петель) D25PX, PX25	<i>Цена:</i> 260,00
	<i>Вес:</i> 0,29 кг
Код: S1079 утепленный поручень для крышки бункера	<i>Цена:</i> 243,80
	<i>Вес:</i> 0,04 кг

Крышка трубчатой доски для DxxPX, PXXx

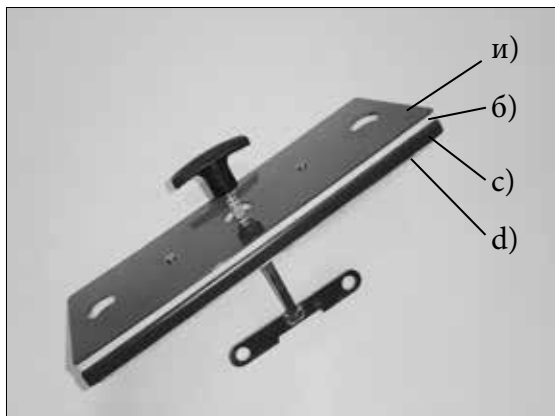

Код: S1297 и) накладка изоляции крышки	<i>Цена:</i>
	<i>Вес:</i> 0,74 кг
Код: S1213 б) vrchní izolace víčka	<i>Цена:</i>
	<i>Вес:</i> 0,10 кг
Код: S1298 с) крышка - отдельности	<i>Цена:</i>
	<i>Вес:</i> 2,21 кг
Код: S1299 d) уплотнительный шнур для крышки трубчатой доски	<i>Цена:</i>
	<i>Вес:</i> 0,11 кг
Код: S1214 těsnění pod šňůru víčka	<i>Цена:</i>
	<i>Вес:</i> 0,02 кг
Код: V0926 тяга для замедлителей	<i>Цена:</i>
	<i>Вес:</i> 0,21 кг
Код: S0279 рукоятка тяга	<i>Цена:</i>
	<i>Вес:</i> 0,06 кг
Код: S0411 пластиковая гайка M8	<i>Цена:</i>
	<i>Вес:</i> 0,06 кг

Растопочная заслонка - комплектная

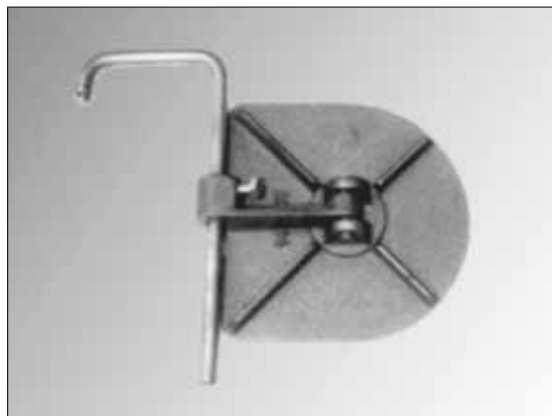

Код: S0224 заслонка, рычаг, штифт, болт, валик - стандарт	<i>Цена:</i>
	<i>Вес:</i> 1,64 кг
Код: S1176 заслонка, рычаг, штифт, болт, валик - DCxxGSX, GSXxx	<i>Цена:</i>
	<i>Вес:</i> 1,69 кг
Код: S0232 заслонка, рычаг, штифт, болт, валик - DC100, DC105S, DC150S - с длинным рычагом	<i>Цена:</i>
	<i>Вес:</i> 1,70 кг
Код: S0229 фрезерованная заслонка, рычаг, штифт, болт, валик - DCxxGSE, DCxxGSP(L), DCxxGD	<i>Цена:</i>
	<i>Вес:</i> 1,64 кг

Крышка и уплотнение для D15 - 50P, P15 - 50

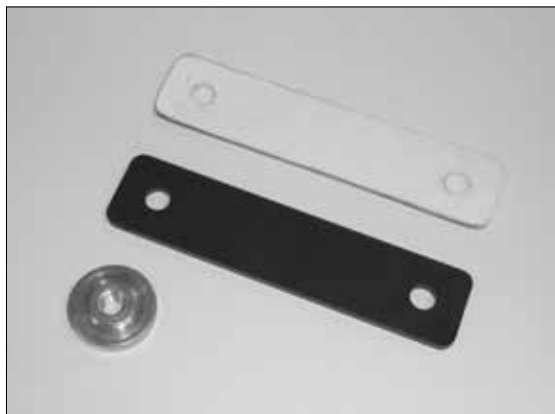

Код: S0129 изолирующее уплотнение из сибрала	<i>Цена:</i>
	<i>Вес:</i> 0,01 кг
Код: S1305 крышка - заглушка вторичного воздуха для D15 - 50P, P15 - 50	<i>Цена:</i>
	<i>Вес:</i> 0,09 кг
Код: S0824 металлическая накатанная гайка M8	<i>Цена:</i>
	<i>Вес:</i> 0,04 кг

Тяга растопочной заслонки

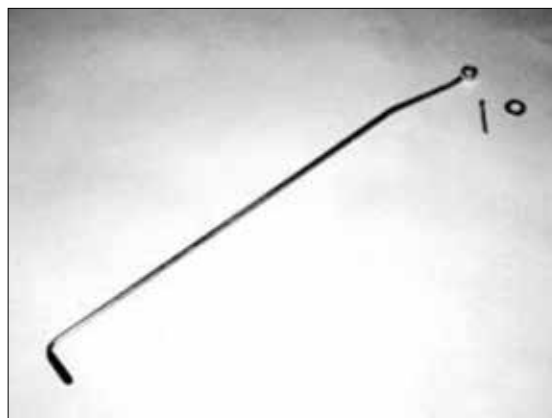

Таблицу № 2 на стр. 29	
Код: S0188 резиновый чехол тяги	<i>Цена:</i>
	<i>Вес:</i> 0,01 кг
Код: S0784 шайба	<i>Цена:</i>
	<i>Вес:</i> 0,01 кг
Код: S0761 шплинт	<i>Цена:</i>
	<i>Вес:</i> 0,01 кг

Распochная заслонка с тягой - замедлитель D30

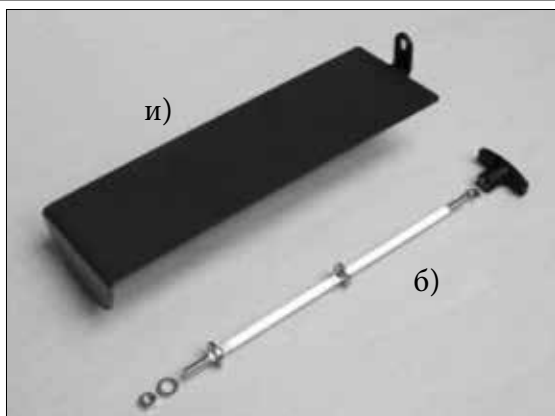

Код: S0428 и) распochная заслонка - замедлитель - в отдельности	<i>Цена:</i> <i>Вес:</i> 2,70 кг
Код: V0512 б) тяга распochной заслонки	<i>Цена:</i> <i>Вес:</i> 0,25 кг

Поручни

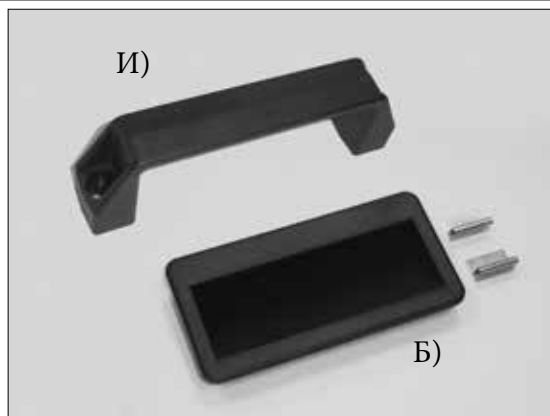

Код: S0230 А) поручень для бункера для пеллет и зольника	<i>Цена:</i> <i>Вес:</i> 0,04 кг
Код: S1079 В) поручень для пневматической системы подачи пеллет APS, котлов DxxPX, PXXx для передней крышки котлов на пеллетах D14-25P, P14-25	<i>Цена:</i> <i>Вес:</i> 0,04 кг

Рукоятка M10



Код: S0279 рукоятка тяги колосника D15P, D20P, D30P, D40P, D50P (D45P), D15, D20, D21 и распochной заслонки котла D30 для тяги замедлителей для котлов DxxPX, PXXx	<i>Цена:</i> <i>Вес:</i> 0,06 кг
---	-------------------------------------

Дроссельная заслонка Ø 152 мм

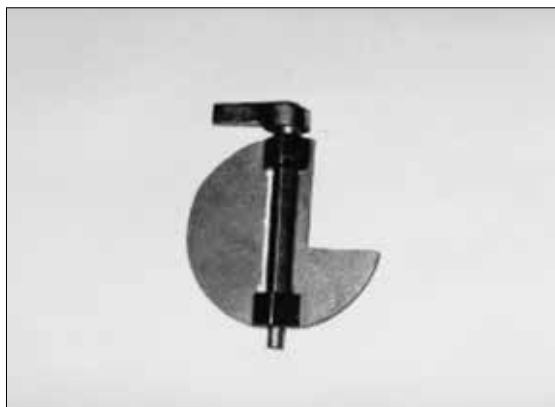

Код: S0226 состоит из валика и заслонки - предназначена для котлов D15, D20. Заслонку можно использовать для ограничения тяги в дымоходе котлов DC18S - DC50SE, C18S - C40S, DCxxGSE, DCxxGD, DC22SX - DC40SX, ACxxS, D30, D21, DCxxRS, DCxxGSX	<i>Цена:</i> <i>Вес:</i> 0,96 кг
--	-------------------------------------

Гайка



Код: S0776 гайка барашковая M8	<i>Цена:</i> <i>Вес:</i> 0,01 кг
Код: S0824 металлическая накатанная гайка M8	<i>Цена:</i> <i>Вес:</i> 0,04 кг
Код: S0411 пластиковая гайка M8	<i>Цена:</i> <i>Вес:</i> 0,06 кг
Код: S0413 пластиковая гайка M10	<i>Цена:</i> <i>Вес:</i> 0,23 кг
Код: S0412 пластиковая гайка M12	<i>Цена:</i> <i>Вес:</i> 0,22 кг

Пластиковая крышка



Код: S0187 для всех котлов с контуром охлаждения

Цена:

Вес: 0,04 кг

Панель управления контуром охлаждения

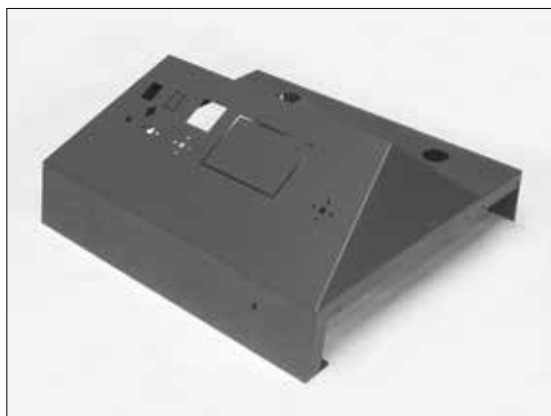

Без наклейки и крепления

Таблицу № 4 на стр. 31 - новое исполнение

Боковая панель обшивки котлов

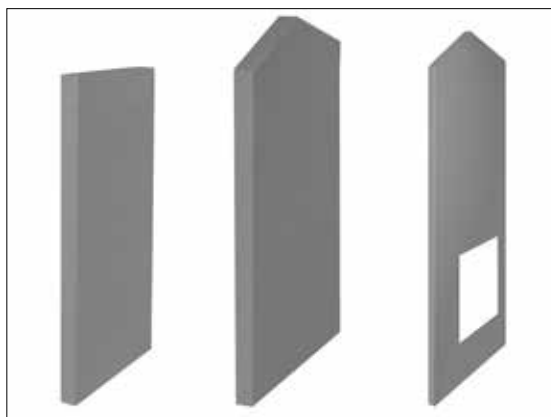

Таблицу № 5 на стр. 32 -33

Наклейки на панель управления

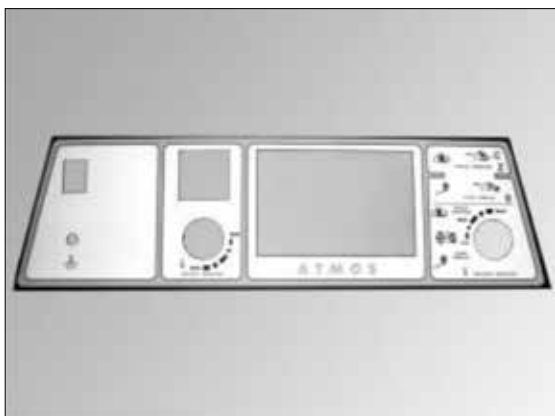

Таблицу № 3 на стр. 30

Передняя панель обшивки



Таблицу № 6 на стр. 33

Задняя панель обшивки для типа - D

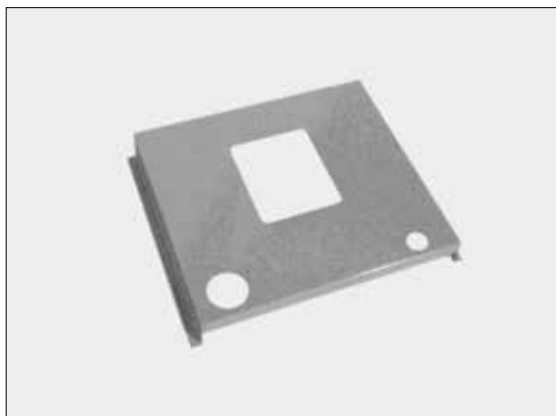

Таблицу № 7 на стр. 34

Передняя панель, верхняя панель обшивки трубчатой доски котлов DxxP

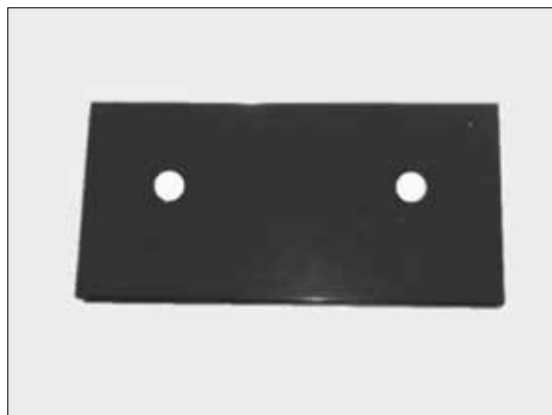

Код: S0343 для котлов D15P - однотрубчатое исполнение	<i>Цена:</i> <i>Вес:</i> 1,38 кг
Код: S0344 для котлов D15P, D20P, D30P, D40P, D50P, P15, P20, P30, P40, P50	<i>Цена:</i> <i>Вес:</i> 1,38 кг
Код: S0497 верхняя панель крышки D30 - с отверстием	<i>Цена:</i> <i>Вес:</i> 1,56 кг

Крышка дверцы

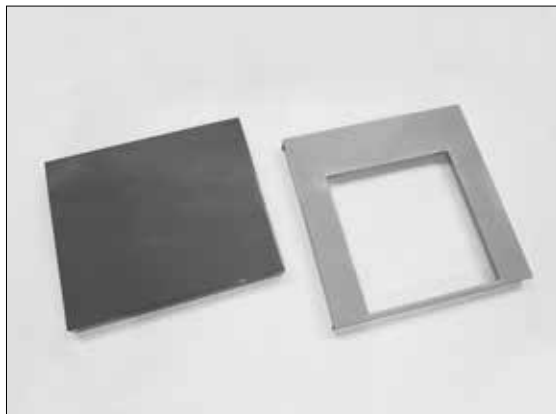

Код: S0381 для малой дверцы - без отверстия	<i>Цена:</i> <i>Вес:</i> 1,44 кг
Код: S1265 для большой дверцы - без отверстия DC105S, DC150S,	<i>Цена:</i> <i>Вес:</i> 1,62 кг
Код: S0391 для большой дверцы - без отверстия DC100, DC75SE, DCxxGSX, D14P, D21P, D25P, D31P, P14, P21, P25, P31, D21	<i>Цена:</i> <i>Вес:</i> 1,60 кг
Код: S0393 для большой дверцы с отвер D15EP(L), DCxxSP(L), DCxxGSP(L), CxxSP(L), ACxxSP(L), KCxxSP(L), DxxPX, PXxx	<i>Цена:</i> <i>Вес:</i> 1,02 кг
Код: S0415 для малой дверцы с отверстием для горелки A25	<i>Цена:</i> <i>Вес:</i> 0,88 кг
Код: S0984 для малой дверцы с отверстием для горелки A45	<i>Цена:</i> <i>Вес:</i> 0,90 кг
Код: S1106 для дверцы к трубчатой доске для котлов на пеллетах D15P - D50P, P15 - P50	<i>Цена:</i> <i>Вес:</i> 1,04 кг
Код: S1107 для дверцы к трубчатой доске для котлов на пеллетах D80P, P80	<i>Цена:</i> <i>Вес:</i> 1,40 кг

Передней крышки (Крышка) для котлов на пеллетах D14-25P, P14-25



Код: S1252 передней крышки котлов на пеллетах - комплект	<i>Цена:</i> <i>Вес:</i> 11,50 кг
Код: S1137 петля	<i>Цена:</i> <i>Вес:</i> 0,14 кг
Код: S1198 магнит - с болтом, шайбой и гайкой	<i>Цена:</i> <i>Вес:</i> 0,02 кг
Код: S1079 поручень для передней крышки котлов на пеллетах D14-25P, P14-25	<i>Цена:</i> <i>Вес:</i> 0,04 кг

Панель передней крышки трубчатой доски котлов DC100, DC105S, DC150S



Код: S0958 для котла DC100 - верхняя панель крышки трубчатой доски	<i>Цена:</i>
	<i>Вес: 0,90 кг</i>
Код: S0964 для котлов DC105S, DC150S - верхняя панель крышки трубчатой доски	<i>Цена:</i>
	<i>Вес: 1,25 кг</i>

Задняя заслонка

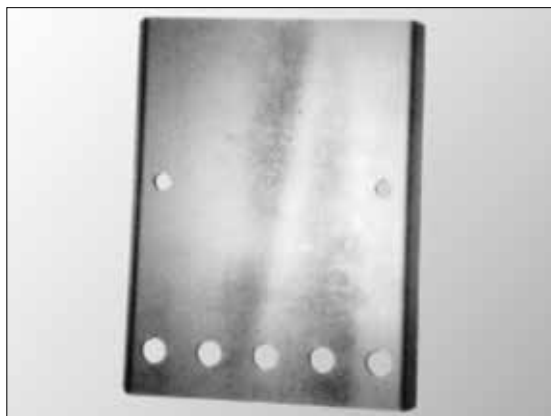

Код: S0449 предназначена для котлов DC40SE, DC50SE, DC75SE	<i>Цена:</i>
	<i>Вес: 2,27 кг</i>

Передняя вертикальная панель обшивки котлов DC100, DC105S, DC150S



Код: S0957 обшивка котлов DC100, DC105S DC150S передняя вертикальная панель	<i>Цена:</i>
	<i>Вес: 1,98 кг</i>

Заслонки рамки и топки

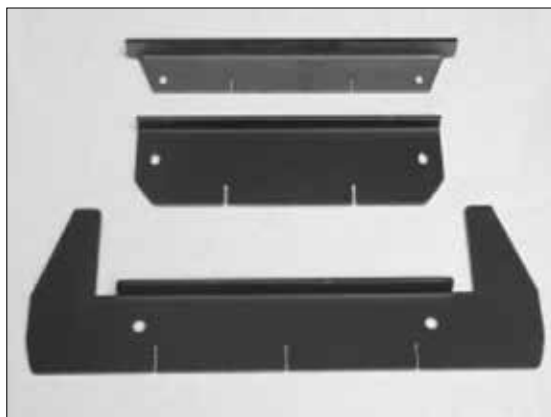

Таблицу № 9 на стр. 35

Боковая обшивка дымохода

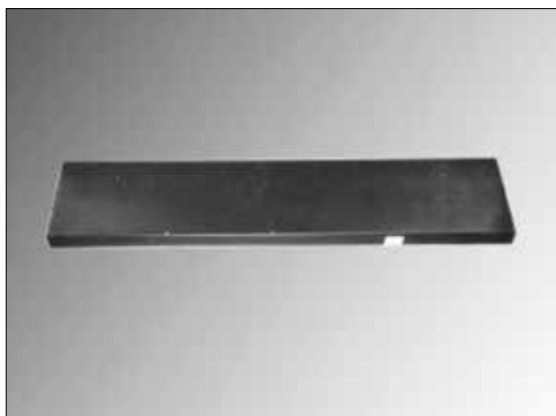

Таблицу № 8 на стр. 34

Вкладыш в топку - DC50SE - 1 шт



Код: S0448 в топку вкладываются 2 шт	<i>Цена:</i>
	<i>Вес: 8,28 кг</i>

**Передняя заслонка из нержавеющей стали
D14P, D21P, D25P, D31P P14, P21, P25, P31**



Код: S0937 для котлов D21P, D25P, P21, P25, D31P, P31	<i>Цена:</i>
	<i>Вес: 0,96 кг</i>
Код: S0936 для котлов D14P, P14	<i>Цена:</i>
	<i>Вес: 0,94 кг</i>

Замедлитель для дымового канала - 4-хплечный

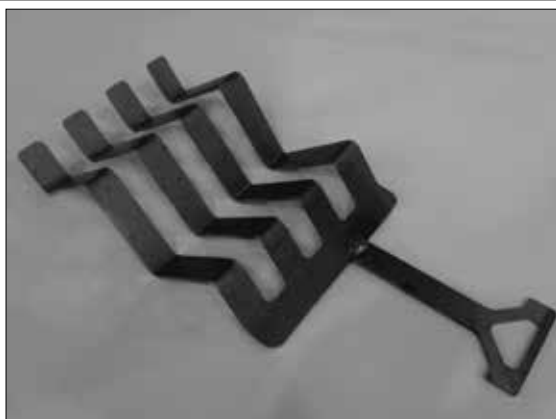

Код: S0421 4-хплечный - для котлов DC25SF, DC30SF, DC30SX, ACxxS	<i>Цена:</i>
- длина 365 мм	<i>Вес: 0,74 кг</i>

Замедлитель для дымового канала - 5-типлечный

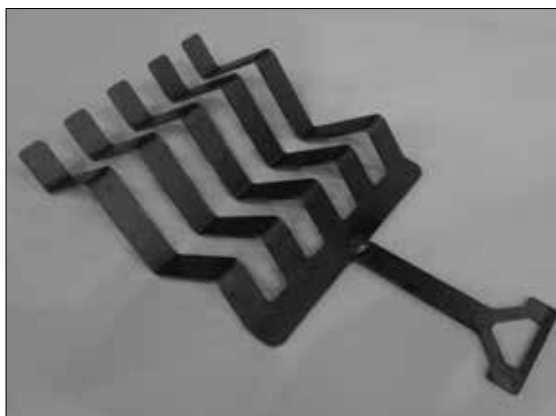

Код: S0422 - типлечный - для котлов DC32GS, DC40GS, DC40SX, DC50S, DC70S, DC35SF, DCxxSE - длина 365 мм	<i>Цена:</i>
	<i>Вес: 0,92 кг</i>
Код: S0965 5-типлечный - для котлов DC105S, DC150S, 2 шт на один котел	<i>Цена:</i>
- длина 475 мм	<i>Вес: 1,31 кг</i>

Замедлители вдоль сферического пространства

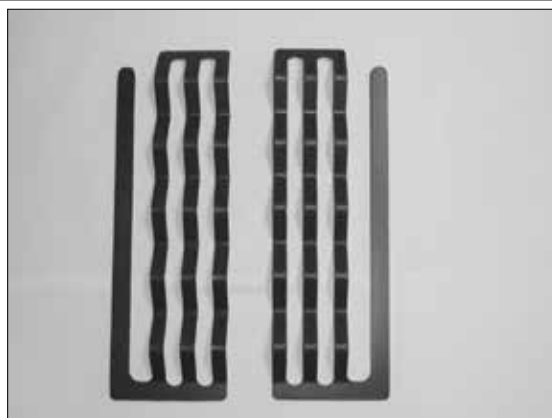

Код: S0430 замедлители	<i>Цена:</i>
- левый + правый (2 шт)	<i>Вес: 1,74 кг</i>
- для котлов DC22GSE, DC25GSE - старое исполнение, DC18S, GS20, DC18GSP - пеллеты, AC25S, AC35S, AC45S, KC25S, KC35S, KC45S	
- длина 290 мм	

Код: S0429 замедлители	<i>Цена:</i>
- левый + правый (2 шт)	<i>Вес: 2,78 кг</i>
- для котлов DC30GSE, DC50GSX, DC60GSX, C50S	
- длина 470 мм	

Код: S1309 замедлители	<i>Цена:</i>
- левый + правый (2 шт)	<i>Вес: 1,46 кг</i>
- для котлов DC70GSX (комора 800 мм)	
- длина 650 мм	

Замедлитель для нижнего топочного пространства - под крышу

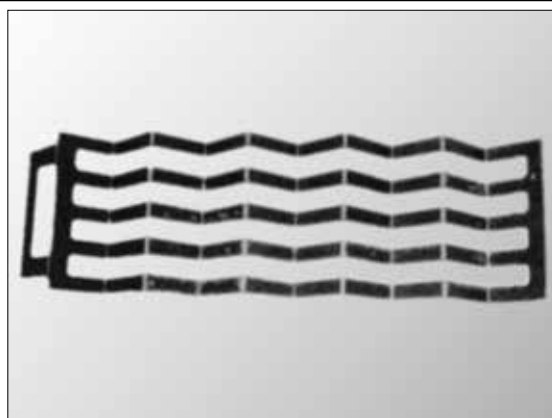

Код: S0990 - длина 300 мм	<i>Цена:</i>
- для котлов DC22SX, DC25SFSX	<i>Вес: 1,30 кг</i>

Код: S0427 - длина 500 мм для котлов DC40SE, DC30SX, DC40SX, DC40SE	<i>Цена:</i>
	<i>Вес: 2,06 кг</i>

Код: S0425 - длина 600 мм для котлов DC50SE, DC50S	<i>Цена:</i>
	<i>Вес: 2,02 кг</i>

Код: S0426 - длина 850 мм для котлов DC75SE	<i>Цена:</i>
	<i>Вес: 2,78 кг</i>

Сегментные замедлители

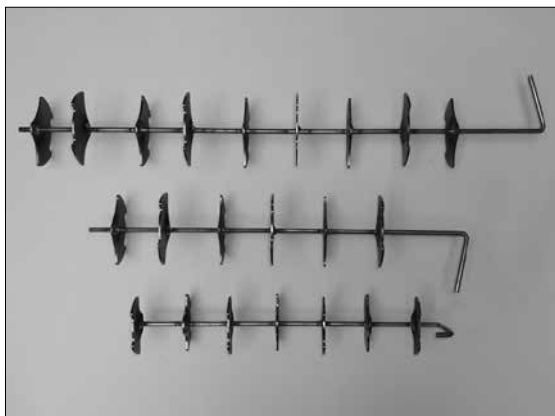

Код: P0098 для котлов D14P, D21P, P14, P21 - 490 мм - Ø 93 мм	<i>Цена:</i> <i>Вес:</i> 0,70 кг
Код: P0210 для котлов D25P, D31P, P25, P31 - 590 мм - Ø 93 мм	<i>Цена:</i> <i>Вес:</i> 0,88 кг
Код: P0099 для котлов DC50-60GSX, GSX50-60 - 830 мм - Ø 118 мм	<i>Цена:</i> <i>Вес:</i> 1,36 кг
Код: P0221 для котлов DC70GSX, GSX70 - 930 мм - Ø 118 мм	<i>Цена:</i> <i>Вес:</i> 1,50 кг
Код: P0087 для котлов DC30RS - 596 мм Ø 118 мм	<i>Цена:</i> <i>Вес:</i> 0,92 кг
Код: P0217 для котлов D30P, D40P - крайний - 678 мм - Ø 118 мм	<i>Цена:</i> <i>Вес:</i> 1,05 кг
Код: P0218 для котлов D50P - крайний - 884 мм Ø 118 мм	<i>Цена:</i> <i>Вес:</i> 1,36 кг
Код: P0084 для котлов D21 - 410 мм Ø 93 мм	<i>Цена:</i> <i>Вес:</i> 0,53 кг
Код: P0219 для котлов D80P, P80 - 1084 мм Ø 118 мм	<i>Цена:</i> <i>Вес:</i> 1,06 кг
Код: P0239 для котлов DC105S - 628 мм Ø 118 мм	<i>Цена:</i> <i>Вес:</i> 0,92 кг
Код: P0240 для котлов DC150S - 828 мм Ø 118 мм	<i>Цена:</i> <i>Вес:</i> 1,16 кг
Код: P0487 для котлов D10PX, PX10 - 485 мм - Ø 93 мм	<i>Цена:</i> <i>Вес:</i> 0,58 кг
Код: P0482 для котлов D15-25PX, PX15-25 - 685 мм - Ø 93 мм	<i>Цена:</i> <i>Вес:</i> 0,80 кг

Замедлитель трубчатой доски - GSE, GD, GSP(L), AC, KC

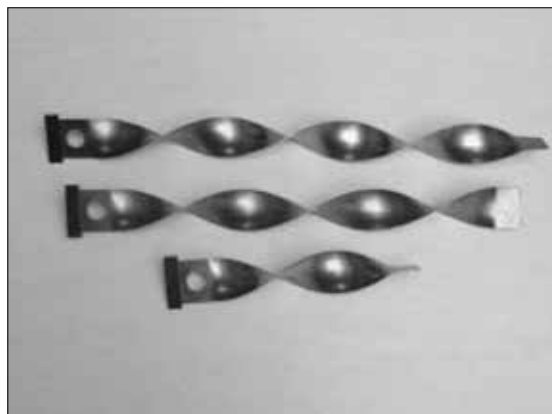

Код: S0305 для DC18GSE - DC30GSE (GD), DCxxGSP(L), AC(KC)35S - длина 330 мм	<i>Цена:</i> <i>Вес:</i> 0,28 кг
Код: S0308 для котла DC40GSE, GD - длина 430 мм	<i>Цена:</i> <i>Вес:</i> 0,34 кг
Код: S0309 для котла DC50GSE - длина 710 мм	<i>Цена:</i> <i>Вес:</i> 0,56 кг
Код: S0310 для котла C50S - длина 630 мм	<i>Цена:</i> <i>Вес:</i> 0,48 кг

Замедлители



Код: S0423 для D15P - 400 мм - старое исполнение до 31.12. 2006 г.	<i>Цена:</i> <i>Вес:</i> 2,68 кг
Код: P0058 замедлитель с щеткой для D20P - новое исполнение	<i>Цена:</i> <i>Вес:</i> 0,24 кг
Код: P0064 замедлитель с щеткой для D50P - новое исполнение	<i>Цена:</i> <i>Вес:</i> 0,48 кг
Код: P0063 замедлитель с щеткой для D30P, D40P - новое исполнение	<i>Цена:</i> <i>Вес:</i> 0,40 кг

Отверстие для датчика / термометра дымовых газов



Код: P0033 гильза для термометра дымовых газов - со стопорным болтом G1/2" 107 мм	<i>Цена:</i>
	<i>Вес: 0,10 кг</i>

Код: V0925 гильза для датчика дымовых газов - DxxPX, PXxx G1/2" - 99 мм	<i>Цена:</i>
	<i>Вес: 0,10 кг</i>

Код: V0524 гильза для датчика дымовых газов для дымохода G1/2" 85 мм	<i>Цена:</i>
	<i>Вес: 0,09 кг</i>

Код: V0517 гильза для датчика дымовых газов - D30P, D40P, D50P (D45P) G1/2" - 55 мм	<i>Цена:</i>
	<i>Вес: 0,06 кг</i>

Замазки



Таблицу № 10 на стр. 35

Гильза 1/2"



Код: S0047 для 4-х капилляров - укомплектована с пружиной - для всех стандартных типов котлов - служит для капиллярных трубок регулирующих и считывающих датчиков	<i>Цена:</i>
	<i>Вес: 0,06 кг</i>

Таблица № 1 - Электропроводка

Электропроводка для котлов	Код	Цена	Вес
DC18S, DC22S, DC25S, DC32S, DC50S, DC70S, DC80, DC22SX, DC30SX, DC40SX, DC15GS, DC20GS, DC25GS, DC32GS, DC40GS, DCxxGD, DC30SE, DC40SE, DC50SE, C15S, C18S, C20S, C25ST, C30S, C32ST, C40S, C50S, ACxxS, DC24RS-CZ, DC30RS-CZ, DC25SF, DC30SF, DC35SF, DC40SF, DC50SF, DC50GSX-CZ, DC60GSX-CZ, DC70GSX-CZ, DCxxSR(X)	S0664		0,64 кг
DC18GSE, DC22GSE, DC25GSE, DC30GSE, DC40GSE, DC50GSE, DC24RS-DE, DC30RS-DE, DC50GSX-DE, DC60GSX-DE, DC70GSX-DE, GSxx, GSXxx, KCxxS	S0660		0,82 кг
DC15E, D15, D20, D21, D30, DC14R - одинаковое исполнение	S0643		0,62 кг
DC100, DC100TF	S0651		1,05 кг
D20P, D30P, D40P, D50P, P20, P30, P40, P50, D31P, P31, - одинаковое исполнение	S0645		1,02 кг
D15P, P15, D14P, D21P, D25P, P14, P21, P25 - одинаковое исполнение	S0663		1,48 кг
D80P, P80	S1085		1,64 кг
DC15EP(L)	S0652		1,14 кг
DC18SP(L), DC25SP(L), DC32SP(L), C18SP(L), KC25SP(L)	S0655		1,06 кг
DCxxSP(X) - модель 2018/2019 - с 01.3.2018 г., начиная с зав. № 343500	S1260		2,20 кг
DCxxSP(X)L - модель 2018/2019 - с 01.3.2018 г., начиная с зав. № 343521	S1261		2,05 кг
DC75SE, DC75SF	S0649		1,08 кг
Жгут для котлов с эквитермическим регулятором ACD01 - DCxxS, DCxxGS, DCxxGD, GSxx	S0654		0,60 кг
Для котлов с приспособлением для горелки	S0719		0,94 кг
DCxxGSP	S0741		2,10 кг
DCxxGSPL	S0750		2,24 кг
DC105S, DC150S	S1150		1,36 кг
Для котлов с приспособлением для горелки - модель (2x AD03) (начиная с зав. № 327 700)	S1144		1,88 кг
D10PX, PX10	S1347		1,72 кг
D15PX, D20PX, D25PX, PX15, PX20, PX25	S1145		2,02 кг

Таблица № 2 - Тяга растопочной заслонки

Тип котла	Длина тяги	Код	Цена	Вес
DC15E, DC18S, DC20GS, DC18GSE, DC22GSE, DC22SX, DC18GD, C18S, C20S, AC25S, AC35S, KC25S, KC35S, DC14R, DC24RS, DC30RS, DC15EP(L), DC18SP(L), CxxSP(L), ACxxSP(L), KCxxSP(L), DC18GSP(L), DC25GSE - старое исполнение	620	V0465		0,16 кг
C30S, AC45S, KC45S	720	V0466		0,20 кг
C15S, KC16S, DC15GS, GS15	520	V0470		0,14 кг
DC22S, DC25S, DC25GS, DC32S, DC32GS, DC40GS, DC40SE, DC30GSE, DC40GSE, DC50GSE, DC25GSE od 15.4.2012, DC25GD, DC30GD, DC40GD, DC50GD, C40S, C50S, DC30SX, DC40SX, DC25GSP(L), DC30GSP(L), DCxxGSX, GSXxx,	820	V0467		0,21 кг
DC50S, DC50SE, DC80, DC70S, DC70GSX (комора 800 mm)	1020	V0468		0,26 кг
DC75SE	1320	V0469		0,58 кг
DC100, DC150S	1045	V0474		0,46 кг
DC105S	860	V0475		0,36 кг

Таблица № 3 - Наклейки на панель управления

Тип котла	Версия	Код	Цена	Вес
DC18S, DC22S, DC25S, DC32S, DC50S, DC70S, DC80, DC30SE, DC40SE, DC50SE, DC75SE, DC22SX, DC30SX, DC40SX, CxxS, ACxxS	ЧЕШСКАЯ	S0371		0,03 кг
DC15GS, DC20GS, DC25GS, DC32GS, DC40GS, DC50GSX-CZ, DC60GSX-CZ, DC70GSX-CZ, DC24RS, DC30RS	ЧЕШСКАЯ	S0597		0,03 кг
DC100, DC105S, DC150S	ЧЕШСКАЯ	S0373		0,03 кг
DC15E	ЧЕШСКАЯ	S1095		0,03 кг
D15, D20, D21, D30	ЧЕШСКАЯ	S0372		0,03 кг
DC14R	ЧЕШСКАЯ	S0524		0,03 кг
D15P, D20P, D30P, D40P, D50P, P15, P20, P30, P40, P50, D14P, D21P, D25P, D31P, P14, P21, P25, P31	ЧЕШСКАЯ	S0384		0,03 кг
D15P - старое исполнение	ЧЕШСКАЯ	S0383		0,03 кг
DC18SP(L), DC25SP(L), DC30SPX(L), DC32SP(L), CxxSP(L)	ЧЕШСКАЯ	S0593		0,03 кг
DC15EP(L)	ЧЕШСКАЯ	S0595		0,03 кг
DCxxS s ACD 01	ЧЕШСКАЯ	S0402		0,03 кг
DCxxGS s ACD 01	ЧЕШСКАЯ	S0528		0,03 кг
DCxxGD	ЧЕШСКАЯ	S1177		0,03 кг
Для котлов с приспособлением для горелки - модель 2017 (2x AD03) (начиная с зав. № 327 700)	ЧЕШСКАЯ	S1230		0,03 кг
D10PX	ЧЕШСКАЯ	S1200		0,03 кг
D15PX, D20PX, D25PX	ЧЕШСКАЯ	S1336		0,03 кг
DC18SF, DC25SF, DC30SF, DC35SF, DC40SF, DC50SF, DC70TF, DC75SF	ШВЕДСКАЯ	S0374		0,03 кг
DC100TF	ШВЕДСКАЯ	S0376		0,03 кг
DC18S, DC50SE, DC40SE, DC75SE, DC30SE, KCxxS	НЕМЕЦКАЯ	S1300		0,03 кг
DC20GS, DC25GS, DC32GS, DC40GS, GSxx, GSXxx	НЕМЕЦКАЯ	S0377		0,03 кг
DC18GSE, DC22GSE-DC50GSE, DC30RS-DE, DC50GSX-DE, DC60GSX-DE, DC70GSX-DE, GSxx, GSXxx, DCxxGD	НЕМЕЦКАЯ	S0378		0,03 кг
DC15E	НЕМЕЦКАЯ	S1096		0,03 кг
D15, D20, D30	НЕМЕЦКАЯ	S0375		0,03 кг
DC14R	НЕМЕЦКАЯ	S0522		0,03 кг
D15P - старое исполнение	НЕМЕЦКАЯ	S0385		0,03 кг
P15, P20, P30, P40, P50, P14, P21, P25, P31	НЕМЕЦКАЯ	S0386		0,03 кг
DC18SP(L), DC25SP(L), DC32SP(L), DCxxGSP(L), KC25SP(L)	НЕМЕЦКАЯ	S0594		0,03 кг
DC15EP(L)	НЕМЕЦКАЯ	S0596		0,03 кг
DCxxGSE s ACD 01	НЕМЕЦКАЯ	S0529		0,03 кг
PX10	НЕМЕЦКАЯ	S1208		0,03 кг
PX15, PX20, PX25	НЕМЕЦКАЯ	S1337		0,03 кг
DC18S, DC20GS, DC25GS, DC32GS, DC40GS, DC40SE, DC50SE, DC75SE, DC30SE,	SIEGER	S0387		0,03 кг
FBV22-FBV50	SIEGER	S0523		0,03 кг
DC15E	SIEGER	S0388		0,03 кг
D15P, D20P, D30P, D40P, D50P, D80P, P15, P20, P30, P40, P50, P80	SIEGER	S0390		0,03 кг
CBI xx S	DeDietrich	S0667		0,03 кг
CBI xx GS	DeDietrich	S1351		0,03 кг

ВНИМАНИЕ - Цветовые оттенки по выбору покупателя - следует уточнить в Заказе

ЖЕЛТЫЙ (RAL 1003)	СВЕТЛО-СЕРЫЙ (RAL 7042)
СИНИЙ (RAL 5015)	ТЕМНО-СЕРЫЙ (RAL 7024)
КРАСНЫЙ (RAL 3000)	БЕЛЫЙ (RAL 9016)

Таблица № 4 - Панель управления контуром охлаждения, с удлинением без наклеек

Тип котла	Ширина	Глубина	Код	Цена	Вес
DC15E, DC18S, DC25SF, D15, C18S, C20S, DC22SX, AC25S, AC35S, KC25S, KC35S	540	480	S0311		4,20 кг
DC20GS, DC18GSE, DC18GD, DC22GSE (GD), DC14R, DC24RS, DC30RS, GS20, DC25GSE - старое исполнение	540	480	S0299		4,08 кг
DC35SF, DC40SF, DC40SE, DC30SE, C40S, C50S, DC22S, DC25S, DC32S, DC30SX, DC40SX, D20, D21, D30	540	680	S0312		5,32 кг
DC25GS, DC32GS, DC40GS, DC30GSE, DC30GD, DC40GSE, DC40GD, DC50GSE, DC50GD, GS25 - GS40, GSXxx, DC25GD DC25GSE - с 15.4.2012 г.	504	680	S0306		5,32 кг
DC15GS, GS15	504	390	S1301		3,60 кг
DC50GSX, DC60GSX, DC70GSX (komora 600 mm)	504	680	S0369		5,30 кг
DC70GSX (komora 800 mm)	504	880	S1360		6,05 кг
C15S, KC16S	504	380	S1097		3,02 кг
C30S, AC45S, KC45S	540	580	S0462		5,00 кг
DC50SE, DC50SF, DC50S, DC80, DC70S	540	880	S0313		7,00 кг
DC75SE	540	1180	S0314		7,40 кг
D15P, D20P	540	480	S0296		4,08 кг
DC100, DC150S	915	922	S0439		10,48 кг
DC105S	915	722	S1178		8,31 кг
DC15EP(L), DC18SP(L) CxxSP(L), KCxxSP(L) DC18GSP(L)	540	480	S0463		4,20 кг
DC25SP(L), DC32SP(L) DC25GSP(L), DC30GSP(L)	540	680	S0464		5,32 кг
DC18GSP(L) с ACD01	540	480	S1266		4,10 кг
DC25GSP(L), DC30GSP(L) с ACD01	540	680	S1267		5,22 кг
D30P, D40P, P30, P40	540	680	S0315		5,32 кг
D50P, P50	540	880	S0316		7,00 кг
D14P, D21P, P14, P21 - без контура охлаждения	540	559	S0318		3,90 кг
D25P, P25, D31P, P31 - без контура охлаждения	540	680	S0368		5,26 кг
D14P, D21P, P14, P21 - без контура охлад. - котлы с передней панелью (крышкой)	540	559	S1243		3,90 кг
D25P, P25 - без контура охлаждения - котлы с передней панелью (крышкой)	540	680	S1251		5,26 кг
D80P, P80	540	1010	S1238		6,99 кг
для ACD01 - DC18GD, DC18GSE, DC22GSE	540	680	S0320		4,10 кг
для ACD01 - DC25GS, DC25GDE, DC30GD, DC25GSE, DC30GSE	540	680	S0329		5,10 кг
для ACD01 - DC18S	540	680	S0330		3,84 кг
для ACD01 - DC25S, DC32S	540	680	S0399		4,76 кг
D10PX, PX10	503	303	S1361		3,90 кг
D15PX, D20PX, D25PX, PX15, PX20, PX25	540	550	S1268		4,30 кг

Таблица № 5 - Боковая панель обшивки котлов

Тип котла	Ширина	Высота	Глубина	Код		Цена	Вес
				Левая панель	Правая панель		
DC15E, C18S, D15, DC18S, AC25S	25	925	485	S0321	S0322		4,52 кг
D20, D21, DC22S, DC25S, DC30SX - узкие	25	925	685	S0323	S0324		6,10 кг
- широкие панели - с 2015 г. - DC22S, DC25S, DC30SX	66	925	685	S0327	S0328		7,34 кг
DC32S, DC40SX, DC30SE	66	1020	675	S0325	S0326		7,70 кг
DC15GS, GS15	66	1120	395	S1269	S1270		4,88 кг
DC25GS, DC32GS, DC30GSE, DC30GD, DC25GD DC25GSE с 15.04.2012 г.	66	1120	685	S0561	S0562		8,10 кг
DC25GSE - старое исполнение	66	1225	485	S0563	S0564		8,25 кг
DC20GS, DC18GSE, DC18GD, DC22GSE (GD), DC24RS, DC30RS	66	1120	485	S0565	S0566		10,05 кг
DC40GS, DC40GSE, DC40GD, DC50GSE, DC50GD	66	1225	685	S0567	S0568		9,20 кг
DC50GSX, DC60GSX	66	1360	685	S0575	S0576		9,70 кг
DC70GSX (комора 600 мм)	66	1460	685	S0569	S0570		9,80 кг
DC70GSX (комора 800 мм)	66	1460	885	S1311	S1312		12,70 кг
DC50S, DC70S (80)	66	1015	870	S0331	S0332		7,60 кг
DC100	26	1250	900	S0333	S0334		10,36 кг
DC40SE	115	1125	670	S0364	S0365		8,95 кг
DC50SE	115	1125	870	S0335	S0336		9,30 кг
C15S	25	925	385	S1319	S1320		3,66 кг
C20S, AC35S, KC35S - узкие	26	1117	482	S0337	S0338		5,58 кг
C30S, AC45S, KC45S - узкие	26	1117	582	S0339	S0340		6,10 кг
C40S, C50S, D30	26	1117	682	S0341	S0342		7,86 кг
DC75SE - передняя	115	1230	585	S0347	S0348		9,58 кг
DC75SE - задняя	115	1230	585	S0349	S0350		9,58 кг
D20P, D15P - с отверстием - без корыта	40	1117	485	S0394	S0395		5,36 кг
D20P, D15P - без отверстия - без корыта	40	1117	485	S0396	S0397		5,58 кг
DC18SP(L), DC15EP(L), C18SP(L), KC25SP(L)	50	1240	485	S0476	S0477		6,70 кг
DC25SP(L)	50	1240	685	S0478	S0479		7,20 кг
C25SP(L), AC32SP(L), KC32SP(L)	50	1380	485	S1271	S1272		7,30 кг
DC18GSP(L)	66	1310	485	S1273	S1274		6,90 кг
DC32SP(L), DC25GSP(L), DC30GSP(L)	66	1240	675	S0494	S0495		9,20 кг
D30P, D40P, P30, P40 - с отверстием	40	1117	685	S0606	S0605		6,56 кг
D50P, P50 - с отверстием	40	1117	885	S0608	S0607		7,10 кг
DC14R	66	1035	485	S0585	S0586		5,65 кг
KC16S	66	925	385	S1099	S1100		4,43 кг
KC25S, DC22SX - широкие панели - с 2015 г. - DC15E, DC18S, C18S, AC25S	66	925	485	S0587	S0588		5,60 кг
KC35S - широкие панели - с 2015 г. - C20S, C25ST, AC35S	66	1117	482	S0557	S0558		6,90 кг
KC45S - широкие панели - с 2015 г. - C30S, C32ST, AC45S	66	1117	582	S0559	S0560		7,80 кг
- широкие панели - с 2015 г. - C40S, C50S	66	1117	682	S1117	S1118		8,54 кг
D14P, D21P, P14, P21 - старое исполнение	40	958	583	S0589	S0590		5,84 кг
D25P, P25 - старое исполнение	40	958	683	S0621	S0622		6,70 кг
D31P, P31 - старое исполнение	40	1200	683	S1303	S1303		7,09 кг
D80P, P80	70	1504	1100	S1179	S1180		15,16 кг
D14P, D21P, P14, P21 - котлы с передней панелью (крышкой)	40	958	583	S1241	S1242		5,84 кг
D25P, P25 - котлы с передней панелью (крышкой)	40	958	683	S1247	S1248		6,70 кг
D10PX, PX10	45	1180	625	S1363	S1364		7,20 кг

D15PX, D20PX, PX15, PX20	65	1320	685	S1255	S1256		11,73 кг
D25PX, PX25	65	1320	885	S1365	S1366		13,50 кг
DC105S	45	1325	700	S1181	S1182		9,14 кг
DC150S	45	1325	900	S1183	S1184		11,44 кг

ИНФОРМАЦИЯ - Внедрение широких панелей обшивки начиная с зав. №					
Тип котла	начиная с зав. №	Тип котла	начиная с зав. №	Тип котла	начиная с зав. №
DC18S	300830	C18S	301151	DC25S - Riello	300700
DC22S	300800	C20S	302101	-	-
DC25S	300700	-	-	-	-

Таблица № 6 - Передняя панель обшивки для типов DC, C

Тип котла	Ширина	Высота	Описание	Код	Цена	Вес
DC15E, DC18S, DC22S, DC25S, DC22SX, DC30SX, - верхняя большая DC15EP(L), DC25SP(L), DC18SP(L)	575	190		S0351		1,26 кг
C15S, C18S, KC16S, AC25S, KC25S, - верхняя большая C18SP(L), AC25SP(L), KC25SP(L)	575	190	с отверстием	S0352		1,24 кг
- верхняя большая C25SP(L), AC32SP(L), KC32SP(L)	575	254	с отверстием	S1275		1,54 кг
DC32S, DC40SX, DC15GS, DC20GS, DC25GS, DC32GS, GS15, GS20, GS25, GS32 DC50S - старое исполнение DC18GSE, DC22GSE, DC30GSE, DC18GD, DC25GD, DC30GD DC25GSE - od 15.4.2012 - верхняя большая DC32SP(L), DCxxGSP(L)	655	265		S0353		1,86 кг
DC50S - новое исполнение с 2012 г.	655	265	с отверстием	S0366		1,80 кг
DC14R	575	190	с отверстием	S0581		1,66 кг
DC24RS, DC30RS	655	265	с отверстием	S0582		1,80 кг
DC50GSX, DC60GSX, GSX50, GSX60	655	470		S0583		2,96 кг
DC70GSX, GSX70				S0584		3,10 кг
DC32SP(L) - верхняя	655	265		S0466		1,82 кг
C20S, C30S, C40S, AC35S, AC45S, KC35S, KC45S	575	440	с отверстием	S0354		2,76 кг
DC40GS, GS40, DC70S(80), DC40GSE, DC40GD, DC25GSE - старое исполнение	665	425		S0355		2,78 кг
DC50GSE, DC50GD	665	425	с отверстием	S0367		2,76 кг
DC40SE, DC50SE	665	375		S0356		3,64 кг
DC100	620	520		S0357		3,62 кг
D15, D20, D15P, D20P, D30, D30P, D40P, D50P, P15, P20, P30, P40, P50	585	380		S0358		1,90 кг
DC75SE	654	435		S0359		2,88 кг
- нижняя малая DC15EP(L), DC18SP(L), DC25SP(L), DC32SP(L), DCxxGSP(L), CxxSP(L), ACxxSP(L), KCxxSP(L)	575	68		S0424		0,84 кг
D14P, D21P, D25P, P14, P21, P25	522	308		S0512		2,00 кг
D14P, D21P, D25P, P14, P21, P25 - котлы с передней панелью (крышкой)	522	308		S1244		2,00 кг
D31P, P31	522	408		S0363		2,50 кг
D21	522	343		S0370		2,05 кг
DC105S, DC150S	522	635	с отверстием	S1190		3,97 кг
D10PX, PX10	503	350		S1362		1,88 кг
D15PX, D20PX, D25PX, PX15, PX20, PX25	544	410		S1276		2,30 кг

Таблица № 7 - Задняя панель обшивки для типа D

Тип котла	Ширина	Высота	Код	Цена	Вес
D15, D20	565	550	S0361		3,00 кг
D15, D20, D30, D15P, D20P, D30P, D40P, D50P, P15, P20, P30, P40, P50	585	470	S0362		2,46 кг
D30	585	470	S0360		2,60 кг
D14P, D21P, D25P, P14, P21, P25	542	510	S0513		3,00 кг
D31P	582	394	S1277		2,38 кг
D21	740	533	S0398		2,50 кг

Таблица № 8 - Боковая обшивка дымохода

Тип котле	длина х ширина	Код	Цена	Вес
DC15E, DC24RS, DC14R	790 x 145	S0410		1,32 кг
DC30RS	840 x 197	S0571		1,78 кг
DC18S, DC22S, DC25S, DC22SX, DC30SX, C15S, C18S, KC16S, AC25S,	790 x 175	S0431		1,56 кг
DC32S, DC40SX, DC30SE, DC15GS, DC20GS, DC25GS, DC32GS, GS15, GS20, GS25, GS32, DC18GD, DC25GD, DC30GD, DC18GSE, DC22GSE, DC30GSE, DC25GSE - с 15.04.2012 г.	880 x 175	S0432		1,74 кг
DC40GS, GS40, C20S, C30S, C40S, AC(KC)35S, AC(KC)45S, DC25GSE - старое исполнение	1030 x 175	S0433		2,00 кг
DC40GSE, DC50GSE, DC40GD, DC50GD	880 x 240	S0440		2,58 кг
DC50GSX, DC60GSX	1130 x 197	S0572		2,40 кг
DC50SE, DC40SE	975 x 175	S0434		2,23 кг
DC75SE	1075 x 175	S0435		2,32 кг
DC70GSX	1408 x 270	S0573		1,72 кг
DC15EP(L), DC18SP(L), DC25SP(L), C18SP(L), KC25SP(L) - спереди слева	1437 x 142	S0404		2,78 кг
DC15EP(L), DC18SP(L), DC25SP(L), C18SP(L), KC25SP(L) - спереди справа	790 x 142	S0405		1,56 кг
C25SP(L), AC32SP(L), KC32SP(L) - спереди справа	858 x 175	S1278		1,59 кг
C25SP(L), AC32SP(L), KC32SP(L) - спереди слева	1510 x 175	S1279		2,76 кг
DC32SP(L) - спереди слева	1527 x 142	S0406		2,96 кг
DC32SP(L) - спереди справа	895 x 142	S0407		1,70 кг
DC100	970 x 155	S0436		1,60 кг
DC105S, DC150S - слева	970 x 210	S0967		2,15 кг
DC105S, DC150S - справа, с отверстиями для вторичного воздуха	970 x 210	S0968		2,19 кг
DCxxGSP(L) - левый (длинный)	1489 x 148	S0408		2,57 кг
DCxxGSP(L) - правый (короткий)	682 x 142	S0409		1,14 кг
D80P, P80 (P + L)	332 x 189	S0547		0,67 кг

Таблица № 9 - Заслонки рамки и топки

Тип котла	Примечание	Код	Цена	Вес
- Заслонка топки - передняя DC15E, DC18S, DC22S, DC22SX, DC25S, DC30SX, DC32S, DC40SX, DC50S, DC70S, DC80, DC15GS, DC20GS, DC25GS, DC32GS, DC40GS, GS15, GS20, GS25, GS32, GS40, DC15EP(L), DC18SP(L), DC25SP(L), DC30SPX(L), DC32SP(L), DCxxGSP(L), DCxxGSE, DCxxGD, DC24RS, DC30RS,	высокая L - заслонка	S0441		1,74 кг
- заслонка топки - передняя DC50SE	высокая, узкая L - заслонка с двумя выступами	S0442		3,90 кг
- заслонка топки - передняя DC75SE, DC40SE	низкая L - заслонка с двумя выступами	S0445		3,90 кг
- заслонка топки - задняя DC40SE, DC50SE, DC75SE,		S0449		2,27 кг
- заслонка топки (топки) - передняя C15S, C18S, KC16S, KC25S, AC25S, C18SP(L), AC25SP(L), KC25SP(L)	высокая полукруглая - L заслонка из специального материала	S0443		1,28 кг
- заслонка топки (топки) - передняя AC35S, KC35S, AC45S, KC45S		S1280		2,41 кг
- заслонка топки (топки) - передняя C25SP(L), AC32SP(L), KC32SP(L)	90 mm	S1281		1,31 кг
- заслонка топки - задняя C25SP(L)	130 mm	S1282		1,88 кг
- заслонка передняя + заслонка передняя = то же самое C20S, C25ST, C30S, C32ST, C40S, C50S	высокая заслонка - профилированная из специального материала	S0444		2,84 кг
- заслонка топки - передняя DC100, DC50GSX, DC60GSX, DC70GSX	L - заслонка	S0447		3,98 кг
- диафрагма - подача первичного воздуха DC100		S1283		0,1 кг
- заслонка топки - передняя DC100, DC105S, DC150S		S1284		2,83 кг
- заслонка топки - боковая DC105S		S1285		2,74 кг
- заслонка топки - боковая DC150S		S1286		3,75 кг
- заслонка топки - передняя D15, D20, D30, D15P, D20P, D30P, D40P, D50P, D80P, P15, P20, P30, P40, P50, P80	заслонка с отверстиями	S0450		1,44 кг
D21	заслонка с отверстиями	S0502		1,50 кг
D14P, D21P, D25P, D31P, P14, P21, P25, P31	с отверстиями для заслонки из нержавеющей стали	S0490		1,76 кг
Верхняя заслонка для D15P, D20P, D30P, D40P, D50P, P15, P20, P30, P40, P50 D15, D20, D30, D21	полумесяц	S0574		0,78 кг

Таблица № 10 - Замазки

Тип	Код	Цена	Вес
Огнеупорная замазка для печей (Rudokit) - 1 упаковка (средний пакет) - примерно 0,5 кг - предназначена для замазывания блоков изоляции котлов ATMOS Kombi и к замазке соединений между керамическими вкладышами, расположенными в загрузочной камере котлов ATMOS Generator	S0451		0,50 кг
Огнеупорная замазка для печей (Rudokit) - целая упаковка 10 кг - для котлов CxxS Kombi	V0341		10,00 кг
Котельная замазка - белая - 1 упаковка (большой пакет) - примерно 1 кг - предназначена для уплотнения (подмазки) форсунки пиролизных котлов ATMOS Drevoplyn и Generator	S0452		1,00 кг
Котельная замазка - белая - целая упаковка 15 кг для котлов DCxxS (GS, GSX, GSE, GD, SX)	V0321		15,00 кг
Клей-герметик в тубике - для приклеивания уплотнительных шнуров на боковых сторонах загрузочного пространства котлов DCxxGS, DCxxGSE (GD), GSxx - 1 упаковка	V0345		0,66 кг

2. Газогенераторные котлы на древесине, полупиролизные котлы на древесине, котлы на пеллетах, природном газе или сверхлегком жидком топливе типа EP(L), SP(L), GSP(L)



Огнеупор - крыша

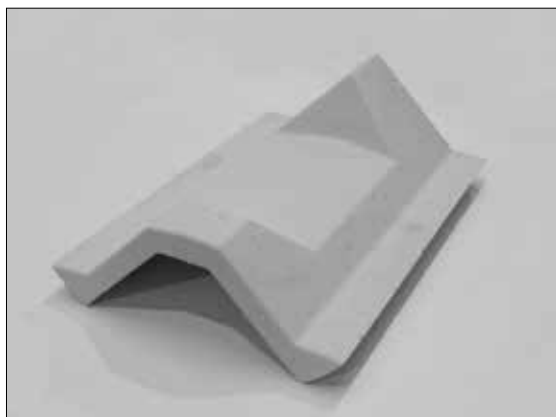

Код: DC0042 новое исполнение для DC18S, DC22SX, DC18SP (L) - длина 320 мм DC15E начиная с зав. № 310488	Цена: Вес: 8,22 кг
Код: DC0043 новое исполнение для DC22S, DC25S, DC40SE, (DC75SE-(2 шт)), DC32S, DC25SP(L), DC32SP(L), DC30SX, DC40SX - длина = 500 мм	Цена: Вес: 12,08 кг
Код: DC0044 новое исполнение для DC50S, DC50SE, (DC50) - длина 700 мм	Цена: Вес: 16,62 кг

Полумесяц - изоляция дверцы сферической камеры



Код: DC0021 для всех типов котлов ATMOS DCxxGS / GSE / GD / GSX, GSxx, GSXxx, DCxxGSP(L), DC18S, DC100, для всех типов котлов Kombi CxxS(T), ACxxS, KCxxS, DCxxR(S), DCxxSP(L), CxxSP(L), AC/KCxxSP(L)	Цена: Вес: 4,50 кг
Код: DC0193 для DC105S, DC150S	Цена: Вес: 7,44 кг

В) Задняя стенка сферической камеры, состоящего из 4-х частей



Код: DC0091 задняя стенка для котлов типов: C15S, C18S, DC18S, DC15GS, DC20GS, DC25GS, DC32GS, DC40GS, (DC50S), DC30SE, DC18GSE - DC50GSE, DCxxR(S), KC16S, AC25S, KC25S, DC50GSX, DC60GSX, DCxxGD средняя камера - DCxxSP(L), DCxxGSP(L), CxxSP(L), ACxxSP(L), KCxxSP(L)	Цена: Вес: 7,48 кг
Код: C0041 задняя стенка для котлов типов DC70GSX, GSX70	Цена: Вес: 10,18 кг
Код: DC0168 задняя стенка для котлов типов DC100 - с более высоким выступом	Цена: Вес: 10,58 кг

И) Сферическая камера из 4-х частей L + P



Таблицу № 12 на стр. 43

Форсунка



см. Таблицу № 11 на стр. 42

С форсункой всегда поставляется замазка и 3 шт. уплотнителей.

Бок топки - для типов GS, GSE, GD, GSP(L)

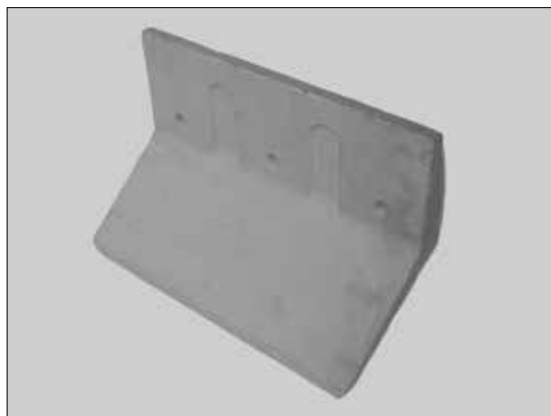

Таблицу № 13 на стр. 45

Блок - удлинение к форсунке



Код: DC0031 изолирующий блок для котлов DC50S, DC50SE, DC70S, DC80, DC150S, DC70GSX (комора 800 mm)	<i>Цена:</i>
	<i>Вес:</i> 8,90 кг

Код: S1287 уплотнительных шнуров для изолирующего блока (D0031) 2x - 18x18x190, 1x - 12x14x190	<i>Цена:</i>
	<i>Вес:</i> 0,14 кг

Код: DC0129 изолирующий блок для котлов DC75SE	<i>Цена:</i>
	<i>Вес:</i> 13,80 кг

Код: S0948 уплотнительных шнуров для изолирующего блока (DC0129) 2x - 14 x 14 x 1090, 2x - 14 x 14 x 190	<i>Цена:</i>
	<i>Вес:</i> 0,38 кг

Уплотнительная полоса из материала Сибрал - уплотнение сферической камеры



Код: S0453 1 шт - предназначена для уплотнения зазора между сферической камерой и держателем форсунки - для котлов DC18S, DCxxGS, DCxxSP(L) DC30SE, DCxxGSE, DCxxGSX, DC22SX, DCxxGD, DCxxGSP(L), KCxxS (2 шт на один котел)	<i>Цена</i>
	<i>Вес:</i> 0,10 кг

И) Сферическая камера из 5-х частей L + P



Код: DC0011 сферическая камера, L + P сторона - более старое исполнение для котлов типов DC25G, DC32G, DC40G (1992 - 96 годы выпуска) - для типов с литой рамкой дверцы, привинченной к котлу.(левая сторона из 2-х частей + правая сторона из 2-х частей + полумесяц)	<i>Цена:</i>
	<i>Вес:</i> 37,00 кг

Сферическая камера из 3-х частей L + P



ДРУГОЙ ДИАМЕТР - НЕЛЬЗЯ ЗАМЕНЯТЬ С НОВЫХ КОТЛОВ

Код: DC0061 старого исполнения для котлов типа: DC25G(S), DC32G(S), DC40G(S) - левая + правая сторона	<i>Цена</i>
	<i>Вес:</i> 34,44 кг

Код: DC0062 старого исполнения для котлов типа: DC18 - более малого размера (L + P) стороны можно вложить в котлы старого типа DC18 со сводом)	<i>Цена</i>
	<i>Вес:</i> 19,60 кг

Б) Сферическая камера из 5-х частей L + P

Код: DC0012 передняя часть сферической камеры, передняя левая + правая сторона - одинаковые

<i>Цена:</i>
<i>Вес:</i> 4,30 кг

Треугольник

Код: DC0051 старого исполнения для котлов типа: DC25S, DC32S (DC25, DC32), треугольники с обозначением (2)

<i>Цена:</i>
<i>Вес:</i> 1,14 кг

Код: DC0052 старого исполнения для котлов типа: DC50S (DC50).
Старое исполнение - DC32 (рамка нижней дверцы не из одного листа металла с камерой) - треугольники с обозначением (1)

<i>Цена:</i>
<i>Вес:</i> 1,22 кг

Полумесяц - DCxxG

Код: DC0071 для котлов типа DC25G(S), DC32G(S), DC40G(S) - старого исполнения (большего размера, чем для DC18(S))

<i>Цена:</i>
<i>Вес:</i> 1,24 кг

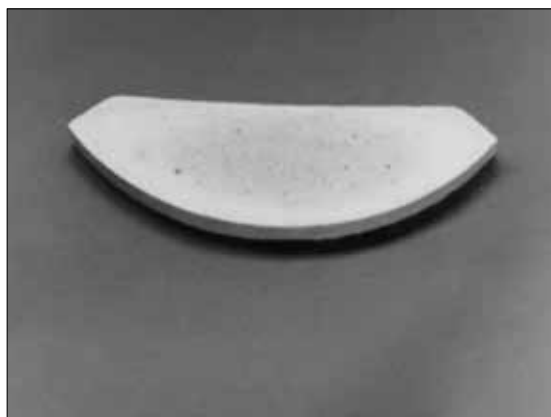
Полумесяц - DC70S

Код: DC0111 шамотный полумесяц DC70S, DC80

<i>Цена:</i>
<i>Вес:</i> 2,44 кг

Полумесяц - DC18

Код: DC0101 для котлов типа DC18(S) - старого исполнения

<i>Цена:</i>
<i>Вес:</i> 1,58 кг

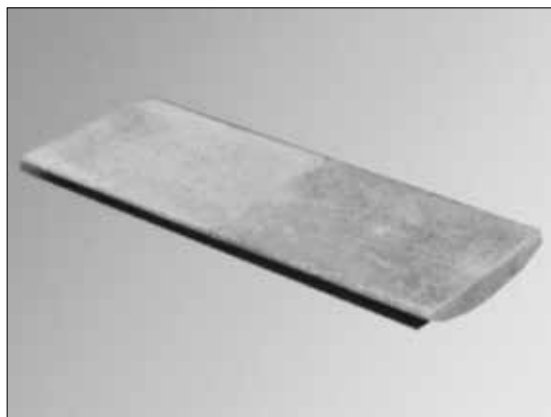
Плита топки для DC80 и DC70S

Код: DC0151 состоит из 2-х частей (2x DC0152)

<i>Цена:</i>
<i>Вес:</i> 10,90 кг

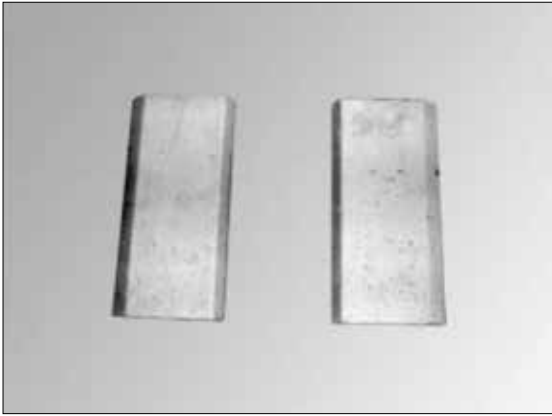
Бок топки DCxxGSX

Код: DC0183 для котлов DC50GSX, DC60GSX, DC70GSX (комора 600 мм) - (состоит из 4 шт (DC0181))	Цена: Вес: 10,60 кг
Код: DC0211 4 шт - бок топки для котлов DC70GSX (комора 800 мм) - 6 шт на один котел	Цена: Вес: 3,49 кг

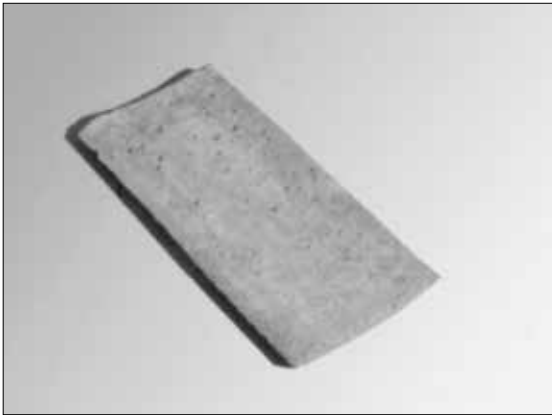
Вкладыш в топку DC15E (DC18S), DC15EP(L)

Код: DC0141 2 шт на один котел (2x DC0143) - установлен вдоль форсунки	Цена: Вес: 6,22 кг
---	-------------------------------------

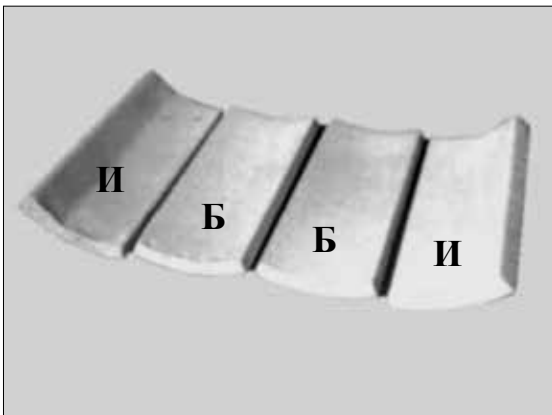
Нижняя часть топки DC15E, DC15EP(L)

Состоит из: 2 шт - крайние типа И; 2 шт - средние типа Б	
Код: DC0118 И - крайняя - 2 шт (2x DC0114)	Цена: Вес: 7,90 кг
Код: DC0115 Б - средняя - 2 шт (2x DC0116)	Цена: Вес: 8,30 кг
Код: DC0184 комплект (DC0118 + DC0115) - 4 шт	Цена: Вес: 16,20 кг

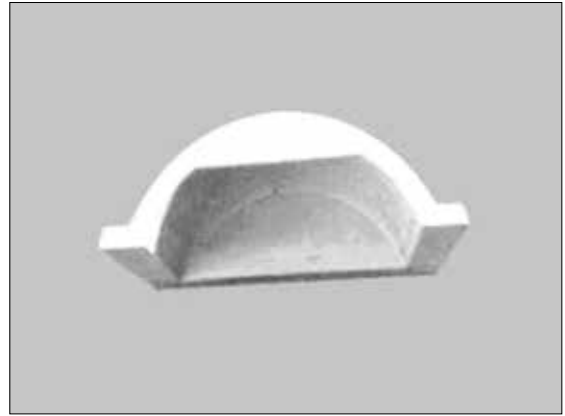
Сферическая камера - свод

Код: D0011 малого размера - для котлов - D15, P15, P20, D15P, D20P, DC15E, DC15EPL, DC18SPL, DC18GSPL, CxxSPL, ACxxSPL, KCxxSPL	Цена: Вес: 10,96 кг
Код: D0015 большого размера - 470 мм - для D20, D30, DC25SPL, DC32SPL, DC25/30GSPL, D30P, D40P, P30, P40, Задняя для D80P, P80	Цена: Вес: 17,28 кг
Код: D0045 малого размера, удлиненный, для котлов D50P (D45P), P50 (D0011+D0044)	Цена: Вес: 30,14 кг
Код: D0053 D80P, P80 - передний - 420 мм	Цена: Вес: 14,45 кг

Задняя стенка топки

Код: D0021 для котлов D15, D20, D30, D15P, D20P, D30P, D50P (D45P), P15, P20, P30, P40, P50, D21	Цена: Вес: 10,98 кг
---	--------------------------------------

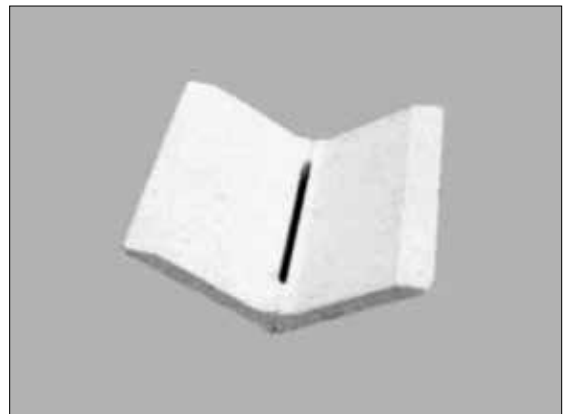
Дно топки - старого исполнения

Код: D0031 для котла D15 - состоит из 2-х частей - старое исполнение (2x D0032)	Цена: Вес: 6,50 кг
Код: D0033 для котлов D20, D30 - 1 шт	Цена: Вес: 8,50 кг

Дно топки D80P, P80

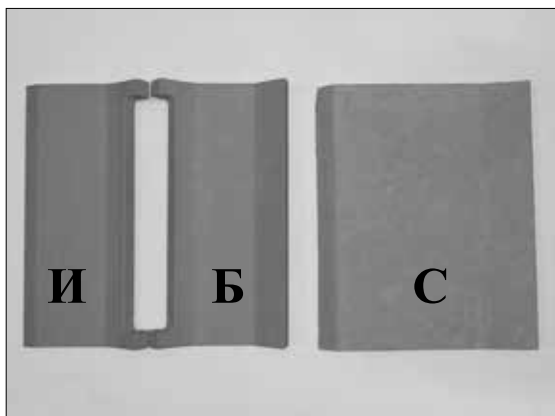

Код: D0040 дно топки - комплект - для котлов D80P, P80 2x D0050 + 2x D0051 + 1x D0052	<i>Цена:</i> <i>Вес:</i> 45,68 кг
Код: D0051 И - дно топки - для котлов D80P, P80	<i>Цена:</i> <i>Вес:</i> 6,00 кг
Код: D0050 Б - дно топки - с выступом для плиты - для котлов D80P, P80	<i>Цена:</i> <i>Вес:</i> 8,14 кг
Код: D0052 С - плита (боковая сторона) топки D80P, P80	<i>Цена:</i> <i>Вес:</i> 17,40 кг

Дно топки D15P, D20P, D30P, D40P, D50P - нового исполнения

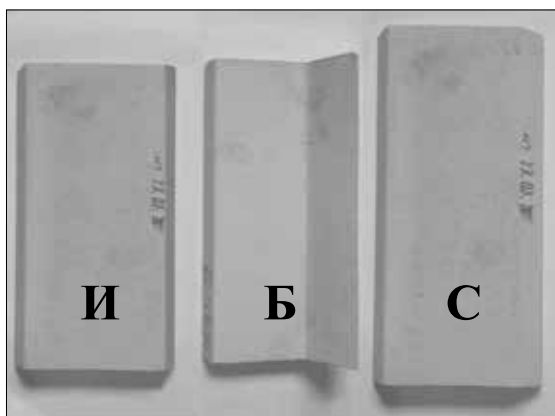

Код: D0034 И - для котлов D15P, D20P - сторона без выемки под плиту	<i>Цена:</i> <i>Вес:</i> 3,05 кг
Код: D0035 Б - для котлов D15P, D20P - сторона с выемкой под плиту	<i>Цена:</i> <i>Вес:</i> 3,80 кг
Код: D0036 С - плита (боковая сторона) топки D15P, D20P, устанавливается на деталь с выемкой D0035	<i>Цена:</i> <i>Вес:</i> 5,20 кг
Код: D0037 И - для котлов D30P, D40P - сторона без выемки под плиту (2 шт на один котел)	<i>Цена:</i> <i>Вес:</i> 2,24 кг
Код: D0048 Б - для котлов D30P, D40P - сторона с выемкой под плиту (2 шт на один котел)	<i>Цена:</i> <i>Вес:</i> 4,80 кг
Код: D0043 И - для котлов D50P (D45P) - сторона без выемки под плиту (2 шт на один котел)	<i>Цена:</i> <i>Вес:</i> 3,38 кг
Код: D0046 Б - для котлов D50P (D45P) - сторона с выемкой под плиту (2 шт на один котел)	<i>Цена:</i> <i>Вес:</i> 4,76 кг
Код: D0047 С - плита (боковая сторона) топки D30P, D40P, D50P (D45P), устанавливается на деталь с выемкой D0046/48	<i>Цена:</i> <i>Вес:</i> 5,90 кг

Дно топки D15, D20, D30 - нового исполнения

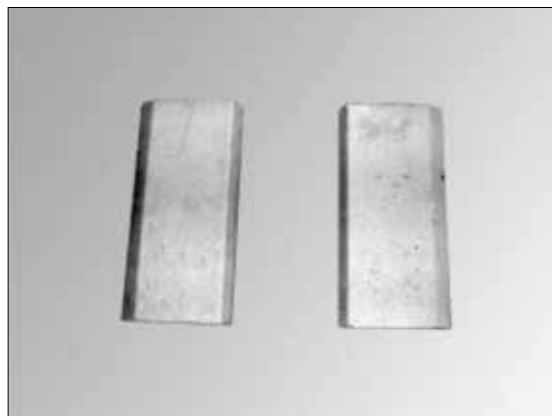

Код: D0039 для котла D15 - состоит из 2-х частей - новое исполнение (2x D0034)	<i>Цена:</i> <i>Вес:</i> 6,10 кг
Код: D0038 для котлов D20, D30, D21 - состоит из 4-х частей - новое исполнение (4x D0037)	<i>Цена:</i> <i>Вес:</i> 10,30 кг

Колосниковая решетка D15P - D50P, P15 - P50

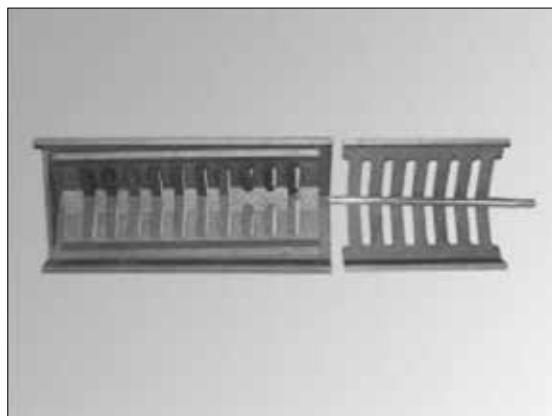

Код: C0006 колосниковая решетка нижняя - неподвижная, для котлов типа D15, D15P, D20P, D30P, D40P, D50P (D45P)	<i>Цена:</i> <i>Вес:</i> 3,12 кг
Код: C0007 колосниковая решетка верхняя - подвижная, для котлов типа D15, D15P, D20P, D30P, D40P, D50P (D45P)	<i>Цена:</i> <i>Вес:</i> 1,80 кг
Код: C0002 удлинение колосниковой решетки D50P (D45P), P50	<i>Цена:</i> <i>Вес:</i> 0,48 кг
Код: C0003 комплект колосниковой решетки без тяги, для котлов типа D15, D15P, D20P (состоит из C0006 + C0007)	<i>Цена:</i> <i>Вес:</i> 5,00 кг
Код: V0654 удлинение нижней неподвижной колосниковой решетки - для котлов типа D21, D20, D30, D30P, D40P, P30, P40,	<i>Цена:</i> <i>Вес:</i> 1,54 кг
Код: C0005 колосниковая решетка нижняя комплекте без тяги - для типа D20, D21, D30, D30P, D40P (состоящий из C0006, C0007 и 1x V0654)	<i>Цена:</i> <i>Вес:</i> 6,54 кг
Код: C0004 комплект колосниковой решетки без тяги - для котлов типа D50P (D45P), P50 ((состоит из 2x C0006, 2x C0007, C0002)	<i>Цена:</i> <i>Вес:</i> 8,10 кг
Код: V0510 тяга колосника D15, D15P, D20P, P15, P20	<i>Цена:</i> <i>Вес:</i> 0,12 кг
Код: V0511 тяга колосника D20, D30, D30P, D40P, P30, P40	<i>Цена:</i> <i>Вес:</i> 0,26 кг
Код: V0513 тяга колосника D50P (D45P), P50	<i>Цена:</i> <i>Вес:</i> 0,38 кг
Код: V0527 тяга колосника D21	<i>Цена:</i> <i>Вес:</i> 0,28 кг

Типы и количества шнуров для уплотнения керамической изоляции - согласно типу котла

Тип котла	Наименование	Кол- -во шт.	Размеры	Код	Цена	Вес
AC25S, AC35S, DC14R, DC24RS, DC30RS, C18S, C20S, C25ST, C30S, C32ST, C40S, C50S	Уплотнение колосниковой трубы	1 1	18x18x275 22x22x275	S0940		0,16 кг
D15, D20, D21, D30, D15P, D20P, D30P, D40P, D50P (D45P), P15, P20, P30, P40, P50	Уплотнение камеры сгорания - задней стенки	2 2 2	14x14x280 18x18x280 8x8x190	S0941		0,38 кг
DC15GS	Уплотнение форсунки	1 2	12x14x190 14x14x285	S1367		0,12 кг
DC15E, DC15EP(L)	Уплотнение форсунки	2 1 2	12x14x385 12x14x190 12x12x190	S0942		0,37 кг
DC18S, DC22SX, DC18SP(L) DC20GS, DC18GD, DC18GSE, DC20GSE	Уплотнение форсунки	2 1	12x14x385 12x14x190	S0943		0,29 кг
DC22S, DC25S, DC30SX, DC32S, DC40SX, DC25GS, DC32GS, DC40GS, DC25GD, DC30GD, DC40GD, DC50GD, DC25GSE, DC30GSE, DC40GSE, DC50GSE DC25SP(L), DC30SPX(L), DC32SP(L)	Уплотнение форсунки	2 1	12x14x590 12x14x190	S0944		0,28 кг
DC50S	Уплотнение форсунки	2 2 1 1	12x14x590 18x18x190 12x14x190 10x10x190	S0945		0,39 кг
DC80, DC70S, DC70GSX (комора 800 mm)	Уплотнение форсунки	2 3 1	12x14x590 18x18x190 12x14x190	S0946		0,42 кг
DC40SE	Уплотнение форсунки	2 1	12x14x590 12x14x190	S0947		0,26 кг
DC50GSX, DC60GSX, DC70GSX (комора 600 mm), GSX50, GSX60, GSX70	Уплотнение форсунки	2 3	12x14x590 12x14x190	S0954		0,51 кг
DC75SE	Уплотнение форсунки	2 2	14x14x1090 14x14x190	S0948		0,38 кг
DC105S	Уплотнение форсунки	2 1	14x16x590 12x14x190	S0969		0,31 кг
DC100, DC150S	Уплотнение форсунки	2 1 1	18x18x780 18x18x190 14x14x190	S0949		0,40 кг
DC15GS	Уплотнение камеры сгорания	4	14x14x285	S1368		0,18 кг
DC20GS, GS20, DC18GSE, DC22GSE (GD), DC18GD	Уплотнение камеры сгорания	2 2 2 1	12x14x385 12x12x385 10x10x285 12x14x190	S0950		0,37 кг
DC25GS, DC32GS, GS25, GS32, DC30GSE, DC30GD, DC25GD DC25GSE - с 15.04.2012 г. DC25GSP(L), DC32GP(L)	Уплотнение камеры сгорания	2 2 2 1	12x14x590 12x12x590 10x10x285 12x14x190	S0951		0,42 кг
DC25GSE - старое исполнение	Уплотнение камеры сгорания	2 2 1 2	12x14x385 18x18x385 10x10x190 10x10x430	S0952		0,40 кг
DC40GS, GS40, DC40GSE, DC40GD, DC50GSE, DC50GD	Уплотнение камеры сгорания	4 2 1	12x14x590 10x10x430 12x14x190	S0953		0,45 кг
DC50S, DC50SE, DC70S, DC80, DC150S, DC70GSX (комора 800 mm)	Уплотнение блока - удлинение к форсунке	2 1	18x18x190 12x14x190	S1287		0,14 кг
DC75SE	Уплотнение блока - удлинение к форсунке	2 2	14x14x1090 14x14x190	S0948		0,38 кг
D10PX, D15PX, D20PX, D25PX, PX10, PX15, PX20, PX25	Уплотнение заслонки камеры сгорания	1	14x14x300	S1215		0,04 кг

Таблица № 11 - Форсунки

Тип котла	A	B	C	D	E	F	Символ	Код	Цена	Вес	
DC15E, DC15EP(L)	180	40	390	190	140	186		DC0120		11,80 кг	
DC15GS, GS15	120	34	298	200	110	152		DC0123		9,14 кг	
DC18S с 01.01.2019 г.	110	38	390	190	120	150	⊕	DC0149		10,30 кг	
DC18S, DC22SX, DC20GS, GS20, DC18GSE, DC22GSE, DC18GD DC25GSE - старое исполнение DC18SP(L), DC18GSP(L)	140	34	390	190	110	175		DC0121		12,60 кг	
DC18	180	35 (34)	390	190	80	230		DC0122		12,10 кг	
DC25G, DC22, DC25, DC22S, DC25S, DC30SX, DC30SF, DC25SP(L)	200	34	590	190	110	232	△	DC0125		16,60 кг	
DC25GS, GS25, DC30SE, DC30GSE, DC30GD DC32GS, GS32, DC35SF, DC30GSP(L)	200	34	590	200	110	232	△△	DC0180		16,90 кг	
DC32G(S), DC32, DC32S, DC32SP(L), DC40SX, DC35 для Швеции (DC40G)	240	34	590	200	110	285	○○○	DC0131		17,00 кг	
DC40G, DC40GS, GS40, DC40GSE, DC50GSE, DC40GD, DC50GD DC50GSX, GSX50	285	34	590	200	100	315	○○	DC0132		16,90 кг	
DC25GSE с 15.04.2012 г. DC25GD DC25GSP(L)	140	34	590	200	110	175	○	DC0126		16,90 кг	
DC40SE, DC60GSX, GSX60, DC70GSX, GSX70 (комора 600 mm) DC50S - для котлов до 31.03.2018 г.	280	45	588	200	116	312	□□□	DC0140		17,80 кг	
Форсунка DC50S для котлов до 01.04.2018 г. (начиная с зав. № 348284)	230	45	590 +блок	200	116	262	○□	DC0148		17,70 кг	
DC100 - комплект	230 + 240	38	392x2	200	85	61		DC0135		21,20 кг	
DC105S	320	50	583	200	110	352		DC0200		14,26 кг	
DC150S	360	50	582	200	110	392		DC0192		14,46 кг	
Форсунка DC50, DC50S для котлов до 31.12.2009 г.	300	35	590 +блок	200			□	DC0133		17,90 кг	
Форсунка DC80, DC70S, DC70GSX (комора 800 mm)	310	35	590 +блок	200	90	370	□	DC0134		17,20 кг	
Форсунка DC50SE, DC75SE	300	50	582	200	90	332	△□	DC0130		16,30 кг	
Изолирующий блок DC50S, DC80, DC70S, DC50SE, DC150S, DC70GSX (комора 800 mm)	-	-	200	200	-	-	-	DC0031		8,90 кг	
Изолирующий блок DC75SE	-	-	500	200	-	-	△□	DC0129		15,30 кг	
Форсунка + изолирующий блок DC75SE	DC0130 + DC0129								DC0179		31,60 кг

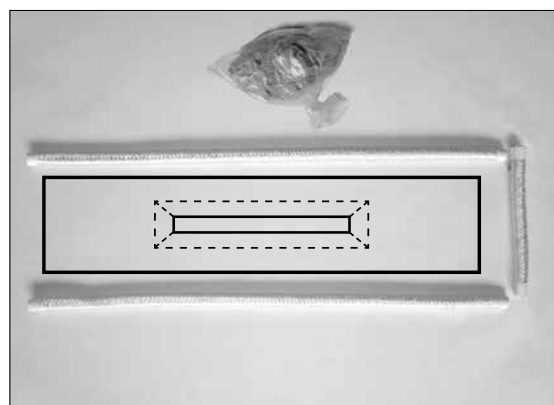
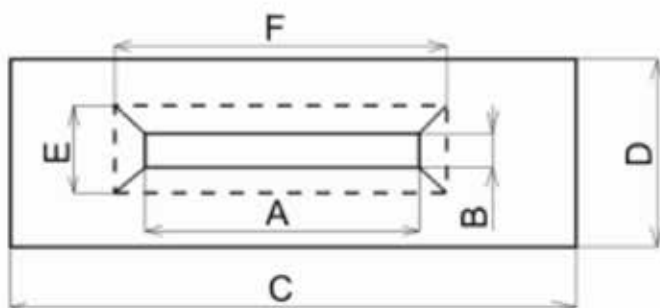

Замаски и Уплотнительные шнуры для уплотнения форсунки (различные виды в зависимости от типа котла) - поставляются одновременно с форсункой (3 шт)

Таблица № 12 - Изоляция сферической камеры из 4-х частей L + P

Тип котла	Длина сферической камеры	Код сферической камеры в комплекте левая + правая сторона + задняя стенка	Цена	Вес	Код сферической камеры - только левая + правая сторона	Цена	Вес
DC15GS, GS15, (C15S, KC16S)	210 mm низкий профиль	C0048		16,34 кг	C0049		9,66 кг
		состоит из: C0075 + C0076 + DC0091			состоит из: C0075 + C0076		
DC18S, DC20GS, DC18GSE, DC18GD, DC22GSE, GS20, DC25GSE - старого исполнения средняя камера для котлов DC18SP(L), DC18GSP(L)	310 mm	DC0081		23,14 кг	DC0085		16,42 кг
		состоит из: DC0095 + DC0096 + DC0091			состоит из: DC0095 + DC0096		
DC25GS, DC25GD, DC30G- SE, DC30GD, DC50GSX, GS25, GSX50, DC25GSE (GD) с 15.04.2012 г. средняя камера для котлов DC25SP(L), DC32SP(L), DC25GSP(L), DC30GSP(L)	510 mm	DC0082		43,70 кг	DC0086		36,64 кг
		состоит из: DC0093 + DC0094 + DC0091			состоит из: DC0093 + DC0094		
DC32GS, DC30SE, DC60GSX, GS32, GSX60	510 mm	DC0082		43,70 кг	DC0086		36,64 кг
		состоит из: DC0093 + DC0094 + DC0091			состоит из: DC0093 + DC0094		
DC40GS, GS40, DC40GSE, DC40GD, DC50GSE, DC50GD	510 mm	DC0082		43,70 кг	DC0086		36,64 кг
		состоит из: DC0093 + DC0094 + DC0091			состоит из: DC0093 + DC0094		
DC50SE - старого исполнения (включая удлинение)	510 mm + 200 mm	DC0087		56,92 кг	DC0088		49,88 кг
		состоит из: DC0093 + DC0094 + 2x DC0097 + DC0091			состоит из: DC0093 + DC0094 + 2x DC0097		
Удлинение сферической камеры для котлов DC50SE (DC50S) - 200 мм - старого исполнения					DC0089		13,22 кг
					2x DC0097		
ВНИМАНИЕ - Изоляцию сферической камеры сгорания для котлов DC100, DC70GSX, GSX70 см. стр. 50 в таблице № 16							
ВНИМАНИЕ - Изоляцию нижней сферической камеры сгорания для котлов на пеллетах DCxxSP, CxxSP, AC/KCxxSP см. стр. 50 в таблице № 16							

Керамическая изоляция камеры сгорания для котлов D10PX, PX10	Тип	Кол-во шт. на один котел	Код	Цена	Вес
	И	4	DC0216		2,69 кг
	Б	2	DC0212		3,68 кг
	С - левая	1	DC0213		1,39 кг
	С - правая	1	DC0214		1,39 кг
	Д	1	DC0207		9,02 кг
	Е	1	DC0217		4,76 кг

Керамическая изоляция камеры сгорания для котлов D15PX, D20PX, PX15, PX20	Тип	Кол-во шт. на один котел	Код	Цена	Вес
	И	4	DC0202		4,06кг
	Б	4	DC0205		3,00 кг
	С - левая	1	DC0203		1,64 кг
	С - правая	1	DC0204		1,64 кг
	D - D15XP/PX15	1	DC0207		9,02 кг
	D - D20XP/PX20	1	DC0206		7,46 кг

Керамическая изоляция камеры сгорания для котлов D25PX, PX25	Тип	Кол-во шт. на один котел	Код	Цена	Вес
	И	4	DC0202		4,06кг
	Б	4	DC0205		3,00 кг
	С - левая	1	DC0203		1,64 кг
	С - правая	1	DC0204		1,64 кг
	D	1	DC0210		10,52 кг
	E	2	DC0208		2,20 кг
	F	2	DC0209		2,10 кг

Керамическая изоляция камеры сгорания для DC105S	Тип	Кол-во шт. на один котел	Код	Цена	Вес
	И	2	DC0191		2,78 кг
	Г	2	DC0199		3,46 кг
	D	1	DC0188		14,44 кг
	H	1	DC0198		17,80 кг
	F	2	DC0185		4,68 кг
	I - левая	1	DC0196		7,74 кг
	I - левая	1	DC0197		7,74 кг

Керамическая изоляция камеры сгорания для DC150S	Тип	Кол-во шт. на один котел	Код	Цена	Вес
	И	6	DC0191		2,78 кг
	Б	1	DC0190		14,40 кг
	С	1	DC0189		13,78 кг
	D	1	DC0188		14,44 кг
	E - левая	1	DC0187		7,36 кг
	E - левая	1	DC0186		7,36 кг
	F	4	DC0185		4,68 кг

Таблица № 13 - Бок топки - для котлов типа DCxxGS, GSxx, DCxxGSE, DCxxGD, DCxxGSP(L)

Тип котла	Длина	Кол-во отверстий на одной детали	Кол-во шт.	Код	Цена	Вес
DC15GS, GS15	292	2 + 2	2	DC0311		13,50 кг
				состоит из: 2x DC0173		
DC18GSE DC18GD DC22GSE, (GD) - с 01.01.2017 г. (начиная с зав. № 332868) DC20GS - с 01.01.2017 г. GS20 - с 01.01.2017 г.	392	3 + 2	2	DC0176		13,90 кг
				состоит из: 2x DC0175		
DC22GSE, (GD) - до 31.12.2016 г. DC20GS - до 31.12.2016 г. GS20 - до 31.12.2016 г.	392	3	2	DC0161		13,50 кг
				состоит из: 2x DC0166		
DC25GSE - старого исполнения	392	4	2	DC0177		24,20 кг
				состоит из: 2x DC0178		
DC25GSE - с 15.04.2012 г. (новое исполнение) DC25GD DC25GSP(L) DC25GS, GS25 - с 01.01.2017 г.	292	2 + 2	4	DC0174		27,00 кг
				состоит из: 4x DC0173		
DC30GSE DC30GD DC25GS, GS25 - до 31.12.2016 г. DC32GS, GS32 DC30GSP(L)	292	3	4	DC0162		25,00 кг
				состоит из: 4x DC0165		
DC40GSE, DC50GSE DC40GD, DC50GD DC40GS GS40	292	4	4	DC0163		37,20 кг
				состоит из: 4x DC0167		

3. Газогенераторные котлы на угле, древесине СххS(T), Брикеты из бурого угля АСххS и древесных брикетах DCххRS



И) Сферическая камера из 4-х частей L + P



Таблицу № 16 на стр. 50

Полумесяц - изоляция дверцы



Код: DC0021 для всех типов котлов
ATMOS Kombi СххS(T), АСххS,
КСххS, СххSP(L), АСххSP(L), КСххSP(L)

Цена:
Вес: 4,50 кг

Задняя стенка сферической камеры из 4-х частей - Kombi

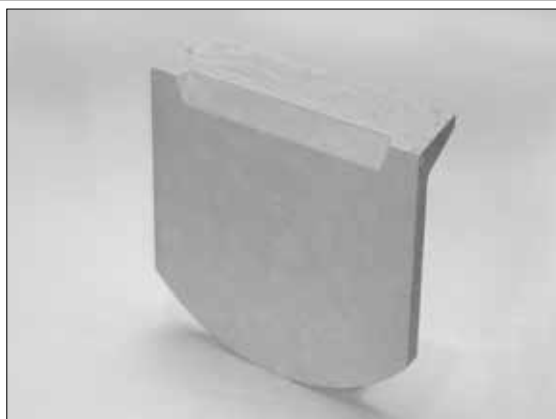

Код: C0041 задняя стенка сферической камеры для котлов типа C20(S), C30(S), C40(S), C50S, C25ST, C32ST, AC35S, AC45S, KC35S, KC45S, DC70GSX устанавливается в нижней камере при отоплении пеллетами - DC15EP, DCххSP, СххSP, АСххSP, КСххSP, DCххGSP

Цена:
Вес: 10,18 кг

Код: DC0091 задняя стенка сферической камеры для котлов типа C15S, C18S, DC15GS GS15, AC25S, KC16S, KC25S, средняя камера - DCххSP(L), DCххGSP(L), СххSP(L), КСххSP(L)

Цена:
Вес: 7,48 кг

Код: DC0168 задняя стенка сферической камеры для котлов типа DC100 - с более высоким выступом

Цена:
Вес: 10,58 кг

Изолирующий блок колосника - СххS(T), АСххS, КСххS

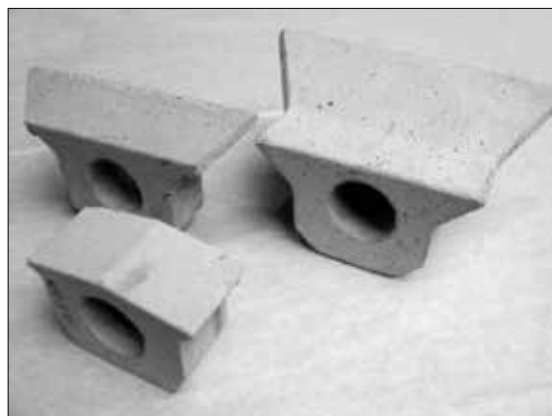

Таблицу № 15 на стр. 49

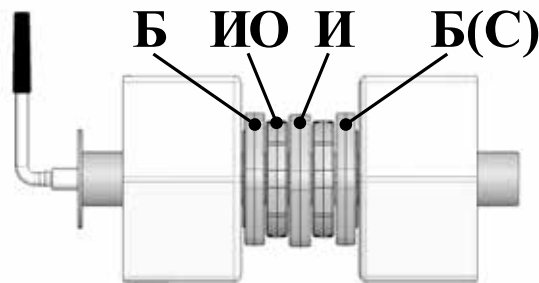

Колосник поворотный - нового исполнения

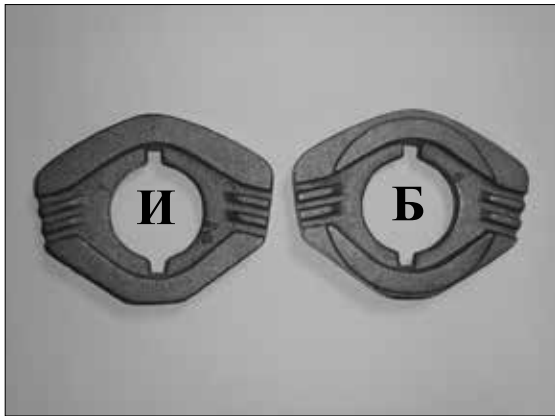

Код: С0028 тип И) - для всех котлов ATMOS Kombi - толстый 24 мм - стандарт - кроме С40S, С50S - новое исполнение	<i>Цена:</i> <i>Вес:</i> 1,30 кг
Код: С0029 тип И) - для всех котлов ATMOS Kombi - тонкий 20 мм - допол- нительный - кроме С40S, С50S - новое исполнение	<i>Цена:</i> <i>Вес:</i> 1,12 кг
Код: С0027 тип Б) - первый и последний, для всех котлов ATMOS Kombi установле- нные колосники - кроме С40S, С50S - новое исполнение	<i>Цена:</i> <i>Вес:</i> 1,42 кг

Колосник поворотный - нового исполнения - хромированный

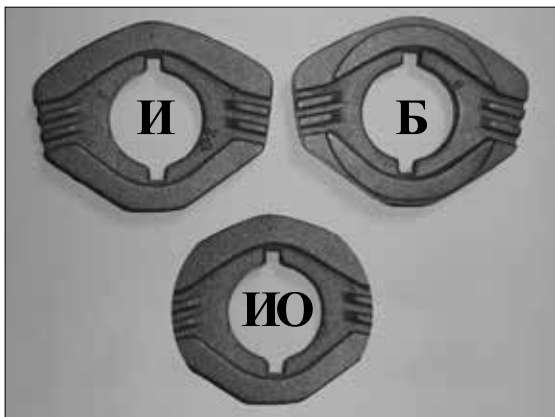

Код: С0008 тип И) - для всех котлов АСxxS, КСxxS, С18S, С25ST, С32ST, С40S, С50S - толстый 24 мм - хромированный	<i>Цена:</i> <i>Вес:</i> 1,30 кг
Код: С0009 тип И) - для всех котлов АСxxS, КСxxS, С18S, С25ST, С32ST, С40S, С50S - тонкий 20 мм - дополнительный - хромированный	<i>Цена:</i> <i>Вес:</i> 1,12 кг
Код: С0083 тип ИО) круглый - для котлов С18S - с 2016 г. выпуска, С25ST, С32ST, - толстый 24 мм - хромированный, с 8/2016 г. вып	<i>Цена:</i> <i>Вес:</i> 1,26 кг
Код: С0084 тип ИО) круглый - для котлов С18S - с 2016 г. выпуска, С25ST, С32ST - тонкий 20 мм - дополнительный - хромированный, с 8/2016 г. выпуска	<i>Цена:</i> <i>Вес:</i> 1,06 кг
Код: С0010 тип Б) - для всех котлов АСxxS, КСxxS, С18S, С25ST, С32ST, С40S, С50S - уста- новленные колосники - первый и последний - хромированный	<i>Цена:</i> <i>Вес:</i> 1,42 кг

Колосник → стандарт (средний) - И) / первый - Б) / последний - С) СТАРОГО ИСПОЛНЕНИЯ

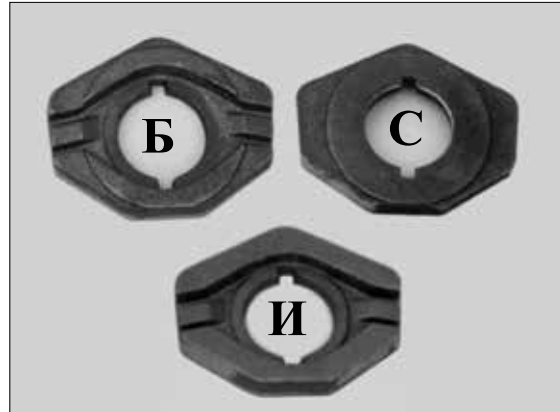

Код: С0016 тип И) - для всех котлов ATMOS Kombi - толстый 24 мм - стандарт - кроме С40S, С50S - старое исполнение	<i>Цена:</i> <i>Вес:</i> 1,54 кг
Код: С0019 тип И) - для всех котлов ATMOS Kombi - тонкий 20 мм - допо- лнительный - кроме С40S, С50SW - старое исполнение	<i>Цена:</i> <i>Вес:</i> 1,20 кг
Код: С0017 тип Б) - для всех котлов ATMOS Kombi - кроме С40S, С50S - старое исполнение	<i>Цена:</i> <i>Вес:</i> 1,44 кг
Код: С0018 тип С) - для всех котлов ATMOS Kombi - кроме С40S, С50S, - старое исполнение	<i>Цена:</i> <i>Вес:</i> 1,44 кг

Колосник стандартный - DCxxR(S)



DC14R	4x - С0066	
DC24RS, DC30RS	3x - С0066	
Код: С0066 для котлов DC14R, DC24RS, DC30RS	<i>Цена:</i> <i>Вес:</i> 1,54 кг	

Колосниковая трубка



Таблицу № 14 на стр. 49

Колосниковый рычаг с чехлом



Код: S0227 колосниковый рычаг с чехлом для СххS - 200 мм

Цена:

Вес: 0,35 кг

Код: S0228 колосниковый рычаг с чехлом для DCxxRS - 180 мм

Цена:

Вес: 0,31 кг

Уплотнение колосниковой трубки

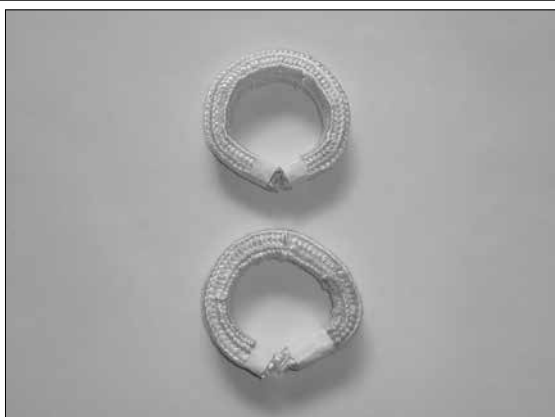

Код: S0940 1x - 18x18x275

1x - 22x22x275

Цена:

Вес: 0,16 кг

Керамическая изоляция котла - DCxxR(S)

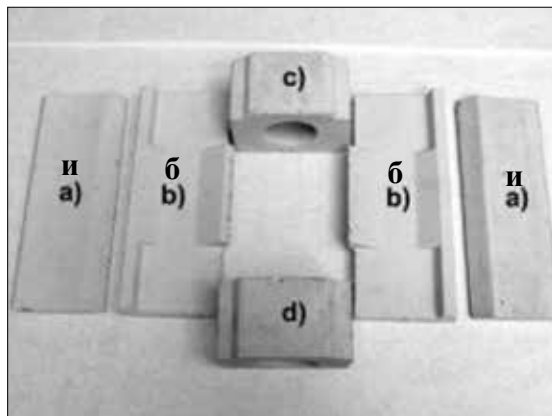

Код: DC0019 с,д,) изолирующий блок колосника DC14R (передний или задний) - 1 шт

Цена:

Вес: 5,86 кг

Код: DC0154 б) керамическая боковая деталь колосника DC14R - 1 шт

Цена:

Вес: 5,80 кг

Код: DC0144 и) вкладыш в топку - полумесяц - 1 шт - DC14R

Цена:

Вес: 3,32 кг

Код: DC0019 с) изолирующий блок колосника (задний) - 1 шт - DC24RS, DC30RS

Цена:

Вес: 5,86 кг

Код: DC0020 д) изолирующий блок колосника (передний) - 1 шт - DC24RS, DC30RS

Цена:

Вес: 7,60 кг

Код: DC0156 б) керамическая боковая деталь левая - 1 шт - DC24RS, DC30RS

Цена:

Вес: 5,80 кг

Код: DC0157 б) керамическая боковая деталь правая - 1 шт - DC24RS, DC30RS

Цена:

Вес: 5,80 кг

Код: DC0146 и) вкладыш в топку - полумесяц - 1 шт - DC24RS, DC30RS

Цена:

Вес: 3,50 кг

Код: DC0155 б) керамическая боковая деталь 2 шт (левая + правая) - 2x DC0154 - DC14R

Цена:

Вес: 11,60 кг

Код: DC0145 и) вкладыш в топку - полумесяц 2 шт (левый + правый) - 2x DC0144 - DC14R

Цена:

Вес: 6,64 кг

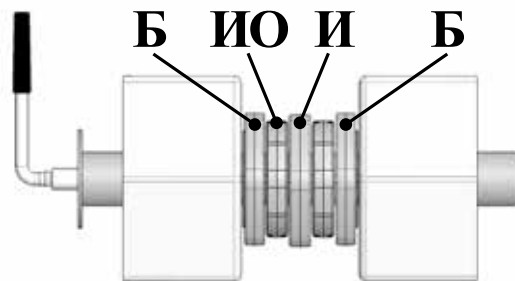

Колосники поворотные

Тип котла	Количество колосников в котле	Б	И - 24 мм	И - 20 мм	ИО	
C15S, KC16S	3	2x - C0010	1x - C0008	-	-	
C18, C18S старого исполнения до 8/2016 г.	7	2x - C0027	5x - C0028	-	-	
C18S, C18SP(L) до 5/2017	5	2x - C0010	1x - C0008	-	2x - C0083	
C18S, C18SP(L), AC25SP(L) AC25S, KC25S, KC25SP(L)	5	2x - C0010	3x - C0008	-	-	
KC35S	6	2x - C0010	4x - C0008	-	-	
AC32SP(L), KC32SP(L)	6	2x - C0010	3x - C0008	1x - C0009	-	
C25ST, C25SP(L)	6	2x - C0010	2x - C0008	-	2x - C0083	
C20, C20S	9	2x - C0027	6x - C0028	1x - C0029	-	
AC35S	9	2x - C0010	6x - C0008	1x - C0009	-	
C30, C30S	10	2x - C0027	7x - C0028	1x - C0029	-	
AC45S, KC45S	10	2x - C0010	7x - C0008	1x - C0009	-	
C32ST	8	2x - C0010	3x - C0008	-	3x - C0083	
C40, C40S, C50S	11	2x - C0010	8x - C0008	1x - C0009	-	

Таблица № 14 - Колосниковая трубка

Тип котла	Количество колосников в котле	Длина колосниковой трубки	Код	Цена	Вес
C15S, KC16S	3	390	C0077		3,16 кг
C18, C18S в исполнении до 8/2016 г.	7	490	C0011		4,44 кг
C18S, C18SP(L), C25SP(L), AC25SP(L), AC25S, KC25S, KC25SP(L)	5	490	C0011		4,44 кг
KC35S, AC32SP(L), KC32SP(L)	6	490	C0011		4,44 кг
C25ST	6	490	C0011		4,44 кг
C20, C20S, AC35S	9	490	C0011		4,44 кг
C30, C30S, AC45S, KC45S	10	590	C0013		5,16 кг
C32ST	8	590	C0013		4,44 кг
C40, C40S	11	690	C0014		5,86 кг
C50S	11	650	C0015		5,50 кг
DC14R	4	490	C0067		4,58 кг
DC24RS, DC30RS	3	490	C0068		5,54 кг

Таблица № 15 - Изолирующий блок колосника

Тип котла	Ширина блока, размещенного							
	В передней части котла				В задней части котла			
	Длина	Код	Цена	Вес	Длина	Код	Цена	Вес
C15S, C18, KC16S, C18S старого исполнения до 8/2016 г. (7 колосников)	108	C0021		5,56 кг	108	C0021		5,56 кг
C20, C20S, AC35S	85	C0022		7,92 кг	85	C0022		7,92 кг
C30, C30S, C25ST, C25SP(L) KC35S, AC45S, KC45S, AC32SP(L), KC32SP(L)	120	C0023		11,32 кг	120	C0023		11,32 кг
C32ST	144	C0030		12,56 кг	144	C0030		12,56 кг
C40, C40S, C50S	200	C0024		16,72 кг	120	C0023		11,32 кг
C80S	120	C0023		11,32 кг	120	C0023		11,32 кг
AC25S, KC25S, C18S нового исполнения с 8/2016 г. (5 колосников) C18SP(L), AC25SP(L), KC25SP(L)	132	C0026		6,36 кг	132	C0026		6,36 кг

Таблица № 16 - Изоляция сферической камеры из 4-х частей Kombi L + P

Тип котла	Длина сферической камеры	Код сферической камеры в комплекте левая + правая сторона + задняя стенка	Цена	Вес	Код сферической камеры только левая + правая сторона	Цена	Вес
C15S, KC16S, (DC15GS, GS15)	210 мм низкий профиль	C0048		16,34 кг	C0049		9,66 кг
		состоит из: C0075 + C0076 + DC0091			состоит из: C0075 + C0076		
KC25S, средняя камера для котлов KCxxSP(L)	310 мм низкий профиль	C0042		21,26 кг	C0043		14,60 кг
		состоит из: C0069 + C0070 + DC0091			состоит из: C0069 + C0070		
KC35S	310 мм	C0044		25,42 кг	C0045		16,22 кг
		состоит из: C0071 + C0072 + C0041			состоит из: C0071 + C0072		
KC45S	410 мм	C0046		31,72 кг	C0047		22,56 кг
		состоит из: C0073 + C0074 + C0041			состоит из: C0073 + C0074		
C18, C18S, AC25S DC14R, DC24RS, DC30RS средняя камера для котлов CxxSP(L), ACxxSP(L)	310 мм низкий профиль	C0031		21,32 кг	C0036		14,76 кг
		состоит из: C0053 + C0054 + DC0091			состоит из: C0053 + C0054		
C20, C20S, C25ST AC35S в нижней камере при отоплении пеллетами - DC15EP, DC18SP, CxxSP, ACxxSP,DC18GSP, KCxxSP	310 мм	C0032		25,78 кг	C0037		16,46 кг
		состоит из: C0056 + C0057 + C0041			состоит из: C0056 + C0057		
в нижней камере при отоплении пеллетами - DC25SP, DC32SP, DC25GSP, DC30GSP	310 мм + 200 мм	DC0171		30,38 кг	DC0172		20,56 кг
		состоит из: C0056 + C0057 + 2x DC170 + C0041			состоит из: C0056 C0057 + 2x DC170		
Удлинение сферической камеры 200 мм для котлов DC25SP, DC32SP, DCxxGSP - в отдельности (L + P 0) - 2 шт					DC0169		4,60 кг
					2x DC0170		
C30, C30S, C32ST AC45S	410 мм	C0033		32,36 кг	C0038		23,66 кг
		состоит из: C0059 + C0060 + C0041			состоит из: C0059 + C0060		
C40, C40S, C50S, DC70GSX (комора 600 mm), GSX70 (комора 600 mm)	510 мм	C0034		37,76 кг	C0039		28,44 кг
		состоит из: C0062 + C0063 + C0041			состоит из: C0062 + C0063		
C80S	510 мм	C0034		37,76 кг	C0039		28,44 кг
		состоит из: C0062 + C0063 + C0041			состоит из: C0062 + C0063		
DC100 - kompletní DC70GSX (komora 800 mm)	510 мм + 180 мм	C0035 - включая удлинение		52,56 кг	C0040 - включая удлинение		42,18 кг
		состоит из: C0062 + C0063 + 2x DC0099 + DC0168			состоит из: C0062 + C0063 + 2x DC0099		
Удлинение сферической камеры (180 мм) L + P сторона - для котлов DC100, DC70GSX (комора 800 mm)					C0051		13,78 кг
					2x DC0099		

Примечание: У котлов DC25SP, DC32SP, DC25GSP, DC30GSP изоляция сферической нижней камеры при отоплении пеллетами образована стандартной изоляцией сферической камеры C0032 + удлинение DC0169

4. Принадлежности



Накладной термостат для насоса



Код: P0011 термостат трехконтактный

Цена:

Вес: 0,16 кг

Двойной термостат - IMIT



Код: P0442 542714 - термостат Т
(0 - 90°Ц) / StB (90 - 110°Ц)
IMIT гильзовый

Цена:

Вес: 0,30 кг

Двойной стержневой термостат - Honeywell



Код: P0441 T/StB двойной термостат
стержневого типа - предохранительный
(40 - 110°Ц) + рабочий (30 - 90°Ц) - Honeywell

Цена:

Вес: 0,30 кг

Двойной термостат - IMIT



Код: P0443 542744/A - термостат Т
(60 - 90°Ц) / StB (90 - 110°Ц) IMIT
с капилляром 1 м

Цена:

Вес: 0,30 кг

Термометр обратного контура



Код: P0051 термометр с приваренным штуцером

Цена:
Вес: 0,12 кг

Термометр накладной на трубу



Код: P0340 термометр накладной на трубу D63 / 0 - 120°Ц

Цена:
Вес: 0,20 кг

Манометры - 4 бар



Код: S0084 манометр для системы отопления - RA80-3/8" - 4 бар

Цена:
Вес: 0,12 кг

Код: P0341 манометр для системы отопления - D100 - 1/2" - 4 бар

Цена:
Вес: 0,24 кг

Термометр для аккумулирующего бака



Код: P0076 термометр к бакам - длина 150 мм

Цена:
Вес: 0,20 кг

Термометр дымовых газов в дымоход



Код: P0031 термометр, укомплектованный с гильзой

Цена:
Вес: 0,30 кг

Код: P0033 гильза для термометра дымовых газов - со стопорным болтом G1/2" 107 мм

Цена:
Вес: 0,10 кг

Код: P0036 термометр дымовых газов 0 - 450 °Ц

Цена:
Вес: 0,25 кг

Гильзы для аккумулирующих баков



Код: P0078 гильза для одного термометра или датчика - длина 200 мм

Цена:
Вес: 0,08 кг

Код: P0079 гильза для трех датчиков - длина 230 мм

Цена:
Вес: 0,07 кг

Дымоход с очистительной крышкой - толщина 5 мм



Код: P0041 для котлов с диаметром патрубка дымовой трубы 152 мм (DC18S - DC50S (SE), CxxS, DCxxGSE (GD), DCxxGSP(L), DCxxSX, DCxxGXS, GSXxx, DxxP, Pxx - длина 580 мм	<i>Цена:</i>
	<i>Вес:</i> 12,22 кг

Эмалированные дымоходы



Код: K0101 дымоход диаметром 152 мм/1000 мм	<i>Цена:</i>
	<i>Вес:</i> 5,02 кг
Код: K0102 дымоход диаметром 152 мм/500 мм	<i>Цена:</i>
	<i>Вес:</i> 2,48 кг
Код: K0103 дымоход диаметром 152 мм/250 мм	<i>Цена:</i>
	<i>Вес:</i> 1,26 кг
Код: K0100 колено диаметром 152 мм/90 °	<i>Цена:</i>
	<i>Вес:</i> 1,66 кг
Код: K0106 дымоход диаметром 152 мм/1000 мм с очистительным отверстием	<i>Цена:</i>
	<i>Вес:</i> 5,20 кг
Код: K0107 дымоход диаметром 152 мм/500 мм с очистительным отверстием	<i>Цена:</i>
	<i>Вес:</i> 2,62 кг
Код: K0108 дымоход диаметром 152 мм/250 мм с очистительным отверстием	<i>Цена:</i>
	<i>Вес:</i> 1,36 кг
Код: K0104 колено диаметром 152 мм/45 ° с очистительным отверстием	<i>Цена:</i>
	<i>Вес:</i> 1,84 кг
Код: K0105 колено диаметром 152 мм/90 ° с очистительным отверстием	<i>Цена:</i>
	<i>Вес:</i> 1,78 кг

Дымоходы с очистительной крышкой



Код: P0042 для котлов с диаметром патрубка дымовой трубы 200 мм (DC100) - длина 800 мм	<i>Цена:</i>
	<i>Вес:</i> 7,60 кг
Код: P0037 для котлов с диаметром патрубка дымовой трубы 180 мм (DC70S, DC75SE) - длина 750 мм	<i>Цена:</i>
	<i>Вес:</i> 7,10 кг
Для прямого присоединения к дымовой трубе (без колен) - толщина 5 мм	

Regulátor (omezovač) tahu komína



Код: S0195 slouží k regulaci tahu komína, для дымохода Ø 150 - 180 мм	<i>Цена:</i>
	<i>Вес:</i> 0,90 кг

Набор для очистки котла - с щеткой



Код: P0046 для котлов ATMOS Kombi CxxS и со сферической камерой сгорания (Generator, DC15E, DC14R, DC24RS) - узкий	<i>Цена:</i> <i>Вес:</i> 1,04 кг
Код: P0131 для котлов ATMOS Dřevoplyn (с крышей) DCxxS (с крышей) и D15, D20 - широкий	<i>Цена:</i> <i>Вес:</i> 1,08 кг
Код: P0132 для котлов ATMOS Dřevoplyn DC75SE	<i>Цена:</i> <i>Вес:</i> 1,36 кг
Код: P0054 для котлов ATMOS DC100, DC105S, DC150S	<i>Цена:</i> <i>Вес:</i> 1,46 кг
Код: P0057 DC30RS, DCxxGSX D15P, D20P, D30P, D40P, D50P, D80P P15, P20, P30, P40, P50, P80, DxxPX, PXXx	<i>Цена:</i> <i>Вес:</i> 1,80 кг
Код: P0070 D14P, D21P, D25P, D31P P14, P21, P25, P31	<i>Цена:</i> <i>Вес:</i> 0,98 кг
Код: P0138 DCxxGSE (BVG) (GD), DCxxGSP(L), CxxST	<i>Цена:</i> <i>Вес:</i> 1,20 кг

Зольник



Код: P0043 малого размера - 400 mm - C15S, C18S, C20S, KC16S, AC25S, KC25S, AC35S, KC35S, DC18S, DCxxRS, DC15GS, GS15, DC20GS, GS20, DC18SP(L), CxxSP(L), AC/KCxxSP(L), DC18GSP(L), DC18GSE, DC22GSE, DC25GSE - старого исполнения	<i>Цена:</i> <i>Вес:</i> 1,60 кг
Код: P0044 большого размера - 550 mm - C30S, C40S, AC45S, KC45S, DC25GS, DC32GS, DC40GS, DC30SE, DC100, DC30GSE, DC40GSE, DC50GSE, DCxxGSX, DC25GSP(L), DC30GSP(L) DC25GSE - с 15.04.2012 г.	<i>Цена:</i> <i>Вес:</i> 2,18 кг
Код: P0052 большого размера - DC15E, DxxPX, PXXx	<i>Цена:</i> <i>Вес:</i> 2,30 кг
Код: P0060 большого размера - для котлов с крышей+ DC105S, DC150S	<i>Цена:</i> <i>Вес:</i> 2,18 кг

Щетки



Код: P0047 35x70 мм - для всех котлов: DC18S - DC75SE, C18S - C40S, DCxxGSE, DCxxGD, ACxxS, KCxxS, DCxxSX	<i>Цена:</i> <i>Вес:</i> 0,10 кг
Код: P0048 Ø 125 мм - для котлов DC100, D15P, D20P, D30P, D40P, D50P, D80P, P15, P20, P30, P40, P50, P80, D30, DC30RS	<i>Цена:</i> <i>Вес:</i> 0,16 кг
Код: P0077 Ø 96 мм - для котлов D14P, D21P, D25P, P14, P21, P25, D31P, P31, DxxPX, PXXx	<i>Цена:</i> <i>Вес:</i> 0,14 кг
Код: P0059 Ø 65 мм - для котлов DCxxGSE DCxxGD, DCxxGSP(L), CxxST, C50S,	<i>Цена:</i> <i>Вес:</i> 0,14 кг

Зольник для котлов типа - Dxx, DxxP, Pxx



Код: P0045 для котлов D15, D15P, D20P - старого исполнения, короткий	<i>Цена:</i> <i>Вес:</i> 2,20 кг
Код: S0492 для котлов D20 - старого исполнения, длинный, малого размера	<i>Цена:</i> <i>Вес:</i> 2,56 кг
Код: P0065 для котлов D15P, D20P, P15, P20, D15 - нового исполнения, короткий, большого размера, (у типов D15P, D20P, P15, P20 начиная с зав. № 120000, у типов D15 с 01.01. 2007 г.) - 11 литров	<i>Цена:</i> <i>Вес:</i> 2,64 кг
Код: P0066 для котлов D20, D30, D30P, D40P, P30, P40, D21 - нового исполнения, большого размера, (с 01.01. 2007 г.) - 17 литров	<i>Цена:</i> <i>Вес:</i> 2,92 кг
Код: P0068 для котлов D50P, P50 - 23 литров	<i>Цена:</i> <i>Вес:</i> 3,40 кг
Код: P0097 для котлов D14P, D21P, P14, P21 - 11 литров	<i>Цена:</i> <i>Вес:</i> 3,32 кг
Код: P0080 для котлов D25P, P25, D31P, P31 - 14 литров	<i>Цена:</i> <i>Вес:</i> 3,62 кг
Код: P0050 для котлов D80P, P80 - 28 литров	<i>Цена:</i> 772,70 <i>Вес:</i> 5,90 кг
Код: S0158 уплотнение зольника - самоклеющееся - диаметр 6 мм - (цена за 1 м)	<i>Цена:</i> <i>Вес:</i> 0,02 кг

Трехходовой смесительный вентиль



Код: P0312 VRG 131 - DN25 - Kvs10 - ESBE - латунь - резьба	<i>Цена:</i> <i>Вес:</i> 0,70 кг
Код: P0333 VRG 131 - DN32 - Kvs16 - ESBE - латунь - резьба	<i>Цена:</i> <i>Вес:</i> 1,03 кг
Код: P0349 VRG 131 - DN40 - Kvs25 - ESBE - латунь - резьба	<i>Цена:</i> <i>Вес:</i> 2,18 кг
Код: P0344 3G32 - ESBE - латунь - резьба	<i>Цена:</i> <i>Вес:</i> 2,18 кг

Четырехходовой смесительный вентиль



Код: P0342 VRG 141 - DN32 Kvs16 - ESBE	<i>Цена:</i> <i>Вес:</i> 1,11 кг
Код: P0345 VRG 141 - DN40 Kvs25 - ESBE	<i>Цена:</i> <i>Вес:</i> 2,00 кг

Сервопривод



Код: P0415 ARA 661 - 230 V - 120 s - 6 Nm - ESBE	<i>Цена:</i> <i>Вес:</i> 0,50 кг
--	-------------------------------------

Терморегулирующий вентиль 60/65/70/72 °C



Рекомендуемый размер вентиля для 15 kW - 30 kW - DN25 30 kW - 45 kW - DN32 45 kW - 99 kW - DN40, - DN50	
Код: P0021 VTC511 25 - 70 °C - DN25 - Kvs9 - ESBE - чугун	<i>Цена:</i> <i>Вес:</i> 0,86 кг
Код: P0022 VTC511 32 - 60/70 °C - DN32 - Kvs14 - ESBE - чугун	<i>Цена:</i> <i>Вес:</i> 1,06 кг
Код: P0030 VTC512 40/60/70 °C - DN40 - Kvs17 - ESBE - чугун	<i>Цена:</i> <i>Вес:</i> 1,38 кг
Код: P0024 запасной термодатчик - VTC500_511_512 / 60 °C - ESBE	<i>Цена:</i> <i>Вес:</i> 0,20 кг
Код: P0026 запасной термодатчик - VTC500_511_512 / 65 °C - ESBE	<i>Цена:</i> <i>Вес:</i> 0,20 кг
Код: P0062 запасной термодатчик - VTC500_511_512 / 70 °C - ESBE	<i>Цена:</i> <i>Вес:</i> 0,20 кг
Код: P0029 TSV 3 DN25 - 65/72 °C - Regulus - латунь - G 1"	<i>Цена:</i> <i>Вес:</i> 0,80 кг
Код: P0220 TSV 5 DN32 - 65/72 °C - Regulus - латунь - G 5/4"	<i>Цена:</i> <i>Вес:</i> 0,92 кг
Код: P0067 TSV 6 DN40 - 65/72 °C - Regulus - латунь - G 6/4"	<i>Цена:</i> <i>Вес:</i> 1,58 кг
Код: P0018 TSV 8 DN50 - 65/72 °C - Regulus - латунь - G 2"	<i>Цена:</i> <i>Вес:</i> 2,08 кг

Термостатический смесительный клапан для систем напольного отопления и ГВС



Код: P0346 ESBE VTA 322-1"- Kvs1.6 - 35 - 60 °C	<i>Цена:</i> <i>Вес:</i> 0,56 кг
Код: P0347 ESBE VTA 522-1"- Kvs3.2 - 20 - 43 °C	<i>Цена:</i> <i>Вес:</i> 0,86 кг
Код: P0348 ESBE VTA 522-1"- Kvs3.2 - 50 - 75 °C	<i>Цена:</i> <i>Вес:</i> 0,86 кг

Laddomat 21



Код: P0101 Laddomat 21 арматура — до 50 кВт		<i>Вес:</i> 9,48 кг
Запасные части		
Код: P0103 запасной термоматрон 78 °Ц (1456)	<i>Цена:</i>	<i>Вес:</i> 0,20 кг
Код: P0104 запасной термоматрон 72 °Ц (8719)	<i>Цена:</i>	<i>Вес:</i> 0,20 кг
Код: P0105 запасной насос RS25/6 - 3	<i>Цена:</i>	<i>Вес:</i> 1,64 кг
Код: P0228 циркуляционный насос WILO Yonos PARA MS/ 7,5 - RKC W M	<i>Цена:</i>	<i>Вес:</i> 1,16 кг
Код: P0106 запасное резьбовое соединение с шаровым вентилем (5/4")	<i>Цена:</i>	<i>Вес:</i> 0,40 кг
Код: P0102 уплотнение под резьбовое соединение	<i>Цена:</i>	<i>Вес:</i> 0,01 кг
Код: P0107 запасной термометр	<i>Цена:</i>	<i>Вес:</i> 0,25 кг
Код: P0109 запасное O - кольцо для термоматрона	<i>Цена:</i>	<i>Вес:</i> 0,02 кг
Код: P0100 запасной термоматрон 63 °Ц (5839)	<i>Цена:</i>	<i>Вес:</i> 0,20 кг
Код: P0108 запасной термоматрон 83 °Ц (1467)	<i>Цена:</i>	<i>Вес:</i> 0,20 кг
Код: P0110 запасной термоматрон 87 °Ц (8222)	<i>Цена:</i>	<i>Вес:</i> 0,20 кг
Код: P0209 трубка для блокировки клапана обратного хода	<i>Цена:</i>	<i>Вес:</i> 0,01 кг

Переходник для замены Laddomat 21 → Laddomat 22

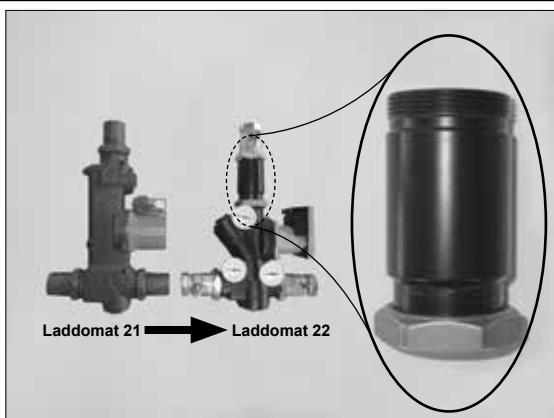

Монтажная ширина Laddomat 21 и Laddomat 22 одинаковая, однако есть разница в высоте, которую компенсирует этот переходник.

Код: P0241 переходник для монтажа Laddomat 22 взамен Laddomat 21 без необходимости в подгонке длины соединяющих труб	<i>Цена:</i>	<i>Вес:</i> 0,50 кг
---	--------------	---------------------

Laddomat 22



Код: P0222 Laddomat 22 (предназначен для котлов мощностью от 15 до 100 кВт)		
Код: P0227 Laddomat 22 с циркуляционным насосом (предназначен для котлов мощностью от 15 до 100 кВт)	<i>Цена:</i>	<i>Вес:</i> 8,82 кг
Запасные части		
Код: P0103 запасной термоматрон 78 °Ц (1456)	<i>Цена:</i>	<i>Вес:</i> 0,20 кг
Код: P0104 запасной термоматрон 72 °Ц (8719)	<i>Цена:</i>	<i>Вес:</i> 0,20 кг
Код: P0225 запасной насос RS25/7-3-P	<i>Цена:</i>	<i>Вес:</i> 1,80 кг
Код: P0228 - циркуляционный насос WILO Yonos PARA MS/ 7,5 - RKC W M	<i>Цена:</i>	<i>Вес:</i> 1,16 кг
Код: P0224 запасное резьбовое соединение с шаровым вентилем (5/4")	<i>Цена:</i>	<i>Вес:</i> 0,72 кг
Код: P0223 запасной термометр	<i>Цена:</i>	<i>Вес:</i> 0,25 кг
Код: P0109 запасное O-кольцо для термоматрона	<i>Цена:</i>	<i>Вес:</i> 0,02 кг
Код: P0100 запасной термоматрон 63 °Ц (5839)	<i>Цена:</i>	<i>Вес:</i> 0,20 кг
Код: P0108 запасной термоматрон 83 °Ц (1467)	<i>Цена:</i>	<i>Вес:</i> 0,20 кг
Код: P0110 запасной термоматрон 87 °Ц (8222)	<i>Цена:</i>	<i>Вес:</i> 0,20 кг
Код: P0226 предохранительная шпонка (пружинка) для блокировки клапана обратного хода	<i>Цена:</i>	<i>Вес:</i> 8,82 кг
Код: P0231 усовершенствованное исполнение клапана обратного хода	<i>Цена:</i>	<i>Вес:</i> 0,14 кг
Код: P0229 дроссельный клапан (байпас) с обоймой	<i>Цена:</i>	<i>Вес:</i> 0,10 кг

Циркуляционный насос WILO Yonos PICO



Код: P0034 Yonos PICO 25/1 - 4, тип РКА с цифровым дисплеем - без кабеля - универсальный	<i>Цена:</i> <i>Вес:</i> 2,20 кг
Код: P0035 Yonos PICO 25/1 - 6, тип РКА с цифровым дисплеем - без кабеля - универсальный	<i>Цена:</i> <i>Вес:</i> 2,24 кг

Зональный вентиль с выключателем



Код: P0384 Z-SF25-2M1-1" - без подачи электроэнергии - закрытый	<i>Цена:</i> <i>Вес:</i> 1,14 кг
Код: P0385 O-SF25-2M1-1" - без подачи электроэнергии - открытый	<i>Цена:</i> <i>Вес:</i> 1,16 кг

Циркуляционный насос WILO Stratos PICO



Код: P0038 Stratos PICO 25/1 - 4, с графическим изображением - без кабеля - универсальный	<i>Цена:</i> <i>Вес:</i> 2,32 кг
Код: P0039 Stratos PICO 25/1 - 6, с графическим изображением - без кабеля - универсальный	<i>Цена:</i> <i>Вес:</i> 2,34 кг

Вентиль для управления контуром охлаждения



Код: P0073 Honeywell TS 131 - 3/4" ZA 110 °C	<i>Цена:</i> <i>Вес:</i> 0,93 кг
Код: P0081 Honeywell TS 131 - 3/4" ZA 95 °C	<i>Цена:</i> <i>Вес:</i> 0,76 кг
Код: P0082 WATTS StS 20 - 3/4" 97 °C	<i>Цена:</i> <i>Вес:</i> 0,80 кг
Код: P0089 Danfoss BVTS - 3/4" A 95 °C	<i>Цена:</i> <i>Вес:</i> 0,90 кг
Код: P0090 Danfoss BVTS - 3/4" A 108 °C	<i>Цена:</i> <i>Вес:</i> 0,70 кг

Электрический нагревательный элемент с термостатом



Код: P0125 TJ-M48x2 - 4,5 кВт

Цена:

Вес: 2,10 кг

Код: P0126 TJ-M48x2 - 6 кВт

Цена:

Вес: 2,30 кг

Зольник для чистки трубчатой доски котлов на пеллетах DxxP



Код: S0548 кочерга для удобной чистки котлов на пеллетах D15P, D20P, D30P, D40P, D50P, P15, P20, P30, P40, P50

Цена:

Вес: 4,72 кг

Код: S1086 кочерга для удобной чистки котлов на пеллетах D80P, P80,

Цена:

Вес: 4,20 кг

Питательный клапан G1/2



Код: P0211 питательный клапан для котлов

Цена:

Вес: 0,12 кг

Уплотнение зольника - самоклеющаяся уплотнительная трубка

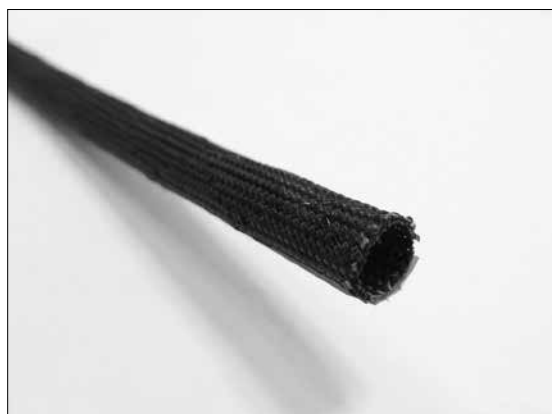

Код: S0158 уплотнительная трубка - черная - диаметр 6 мм - самоклеющаяся - (1 м) для котлов Dxx, DxxP, Pxx

Цена:

Вес: 0,02 кг

Кочерга - большого

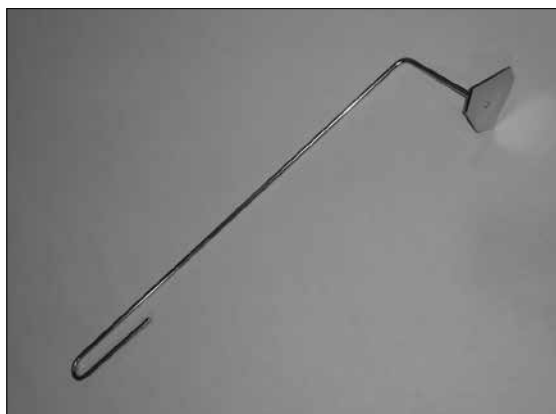

Код: V0343 кочерга для чистки камеры сгорания горелки A25, A45, A85 - большая

Цена:

Вес: 0,26 кг

Эквитермический регулятор ACD01

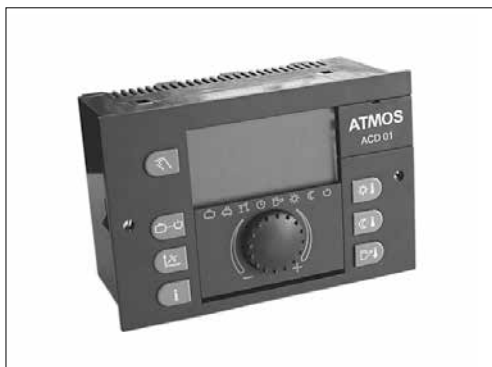

Код: P0404 эквитермический регулятор ACD01

Цена:

Вес: 0,78 кг

эквитермический регулирующий элемент, предназначенный для всех твердотопливных котлов ATMOS, способный управлять системой отопления с двумя контурами, нагревом горячей технической воды, солярным обогревом через солнечные коллекторы, оптимальной зарядкой и разрядкой баков-аккумуляторов, автоматическим переключением работы двух котлов (напр., котла на древесине и на природном газе), а также комплексной эксплуатацией котла в соответствии с потребностями системы отопления, включая вытяжной вентилятор.

Соединительный клеммник SCS 12

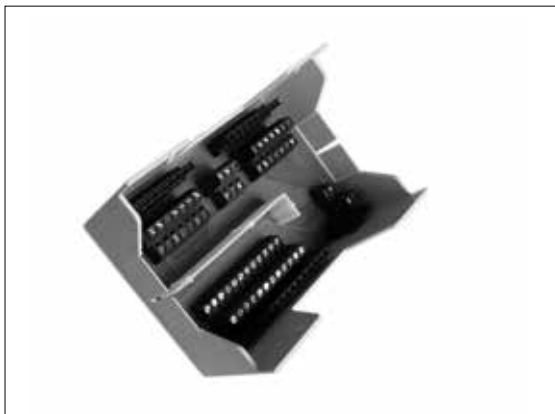

Код: P0405 соединительный клеммник для эквитермического регулятора ACD01

Цена:

Вес: 0,36 кг

Комнатный модуль SDW10



Код: P0406 комнатный модуль без дисплея

Цена:

Вес: 0,25 кг

С модулем SDW 10 можно контролировать температуру в помещении (датчик RS), удаленно установить значение температуры и изменение режима работы отопительного контура. Установка применяется только в контуре отопления.

Комнатный модуль SDW20 / SDW30



Код: P0407 комнатный модуль SDW20 с дисплеем - для регулирования, версии 3.0 и 3.3

Цена:

Вес: 0,30 кг

с цифровым настенным модулем, кроме измерения комнатной температуры, позволяет дистанционное управление центральным модулем (напр. из жилой комнаты) и настройку режимов работы, временных программ и т. п. Настройку можно выполнять по всем существующим контурам системы отопления.

GSM модуль-регулятор AB01 ATMOS



Код: P0430 GSM модуль-регулятор AB01 ATMOS

Цена:

Вес: 1,60 кг

является специальным многофункциональным устройством, служащим для регулирования и для коммуникации через мобильный телефон с разными устройствами/приборами в коттедже или на даче. Главное применение модуль-регулятор находит при дистанционном управлении системами отопления, оборудованными автоматическими котлами на пеллетах, природном газе или жидком топливе. Устройство специально разработано для регулирования четырех состояний эквитермического электронного регулирующего блока ATMOS ACD 01 или Honeywell типа SMILE. Не в последнюю очередь устройство позволяет посылать данные о наружной температуре, температуре в эталонном помещении, температуре в системе отопления и поддерживать связь с другими устройствами и бытовыми приборами. Модуль-регулятор также оснащен программой оптимального регулирования котла на пеллетах с аккумулятирующим баком, а также программой регулирования двух-трех котлов, подключенных в каскад.

Электронный регулятор AC19



Код: P0449 - регулятор AC19 предназначен для регулировки котлов DCxxSR (GSR) или для управления пневматической системой подачи пеллет APS 250 / 500

Цена:

Вес: 0,54 кг

Модуль AD03



Код: P0436 для управления вентилятором котла и насосом в котловом контуре (солярном контуре)

Цена:

Вес: 0,20 кг

Модуль AD01



Код: S0077 электронный модуль AD01 для регулировки времени золоудаления

Цена:

Вес: 0,18 кг

Модуль AD04



Код: P0446 модуль горелки для специальных функций

Цена:

Вес: 0,10 кг

Модуль AD02



Код: P0432 для управления вентилятором котла

Цена:

Вес: 0,14 кг

Модуль AD08

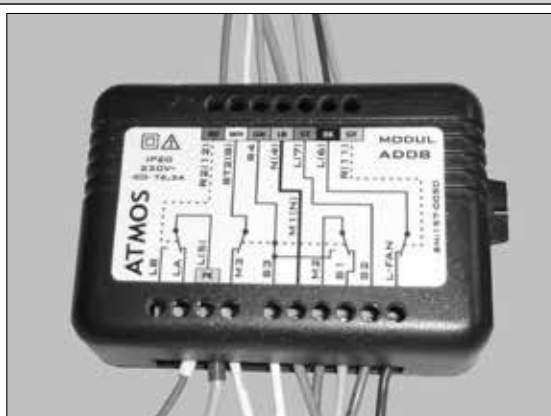

Код: P0450 для специальных функций котлов DCxxGSP(L)

Цена:

Вес: 0,24 кг

5. Бункеры для пеллет

Бункер для пеллет 250 л

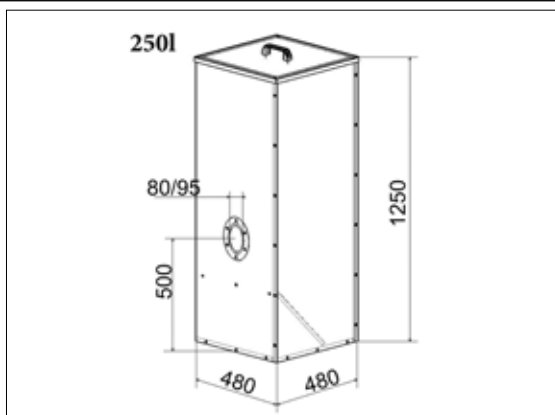

Малый размер, подходящий для котлов мощностью до 25 кВт и небольшого помещения котельной, в котором нет возможности поместить бункер более крупного размера. Вместимость бункера 163 кг пеллет, т. е. приблизительно 730 кВт/ч.

Код: Н0204 объем 250 л - красный	<i>Цена:</i>
для транспортеров DRA50 - 1.7, 2.5, 4, 5 м	<i>Вес:</i> 30,00 кг
DA1500/2000/2500/3000/4000	

Код: Н0214 объем 250 л - синий	<i>Цена:</i>
для транспортеров DRA50 - 1.7, 2.5, 4, 5 м	<i>Вес:</i> 30,00 кг
DA1500/2000/2500/3000/4000	

Бункер для пеллет 1000 л

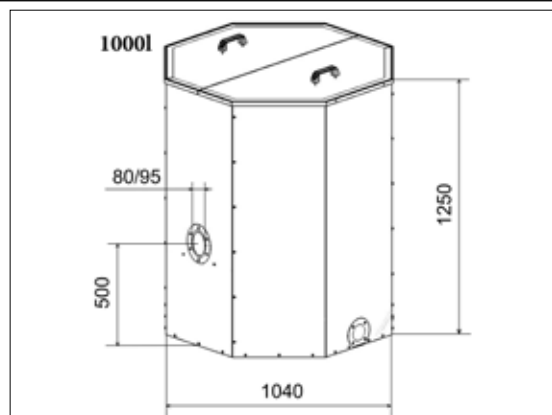

Большой размер, идеальный для котлов мощностью до 80 кВт. Вместимость бункера 650 кг пеллет, т. е. приблизительно 2925 кВт/ч.

Код: Н0047 объем 1000 л - красный	<i>Цена:</i>
для транспортеров DRA50 - 1.7, 2.5, 4, 5 м	<i>Вес:</i> 68,00 кг
DA1500/2000/2500/3000/4000	

Код: Н0046 объем 1000 л - синий	<i>Цена:</i>
для транспортеров DRA50 - 1.7, 2.5, 4, 5 м	<i>Вес:</i> 68,00 кг
DA1500/2000/2500/3000/4000	

Бункер для пеллет 500 л

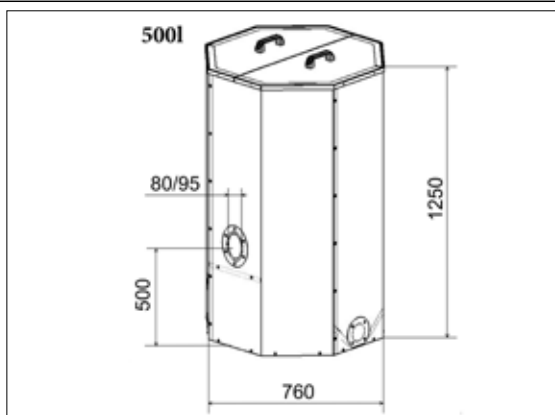

Средний размер, идеальный для котлов мощностью до 40 кВт. Вместимость бункера 325 кг пеллет, т. е. приблизительно 1463 кВт/ч.

Код: Н0201 объем 500 л - красный	<i>Цена:</i>
для транспортеров DRA50 - 1.7, 2.5, 4, 5 м	<i>Вес:</i> 48,00 кг
DA1500/2000/2500/3000/4000	

Код: Н0202 объем 500 л - синий	<i>Цена:</i>
для транспортеров DRA50 - 1.7, 2.5, 4, 5 м	<i>Вес:</i> 48,00 кг
DA1500/2000/2500/3000/4000	

Поручень



Код: S0230 для бункеров и зольников	<i>Цена:</i>
	<i>Вес:</i> 0,04 кг

Компактные бункеры для пеллет - Набор AZPD / AZPU

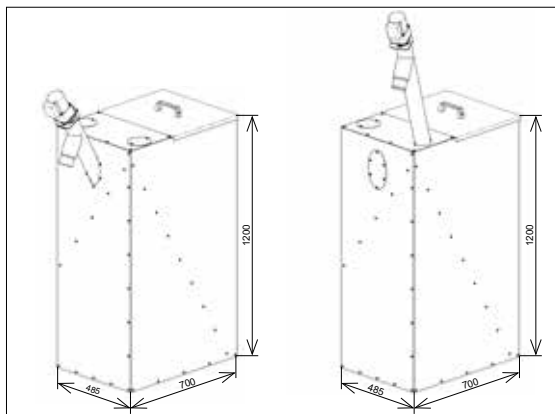

Набор состоит из бункера для пеллет объемом 240 л и транспортера DRA25 - предназначен для небольших и стесненных помещений котельной. Позволяет размещение бункера вблизи котла таким способом, чтобы занимал как можно меньше места. В бункере с полезным объемом 240 л хранится 156 кг пеллет, т. е. приблизительно 700 кВт/ч (10 pytlů).

Набор AZPD предназначен для котлов на пеллетах DxxP, DCxxSP.

Код: H0283 Набор AZPD 240 R (красный) *Цена:*
и транспортера DRA25 - 1,3 м *Вес:* 54,00 кг
(мотор-редуктор 25 Вт)

Код: H0284 Набор AZPD 240 B (синий) *Цена:*
и транспортера DRA25 - 1,3 м *Вес:* 54,00 кг
(мотор-редуктор 25 Вт)

Набор AZPU предназначен для котлов с исполнением для пеллетной горелки.

Код: H0280 Набор AZPU 240 C (красный) *Цена:*
и транспортера DRA25 - 1,7 м *Вес:* 56,00 кг
(мотор-редуктор 25 Вт)

Код: H0281 Набор AZPU 240 M (синий) *Цена:*
и транспортера DRA25 - 1,7 м *Вес:* 56,00 кг
(мотор-редуктор 25 Вт)

Компакт. бункеры для пеллет - Набор AZPD 300 - Design

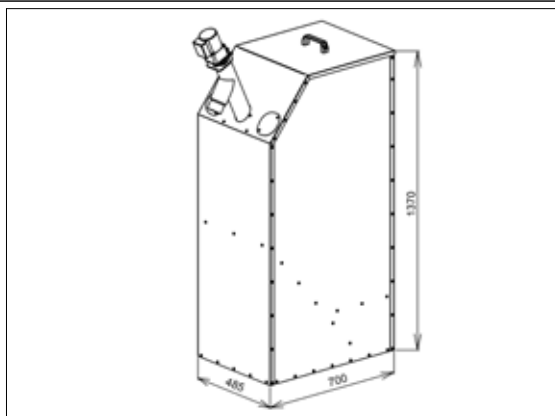

Набор AZPD предназначен для котлов на пеллетах DxxP, DCxxSP. Набор состоит из бункера для пеллет объемом 300 л и транспортера DRA25 - предназначен для небольших и стесненных помещений котельной. Позволяет размещение бункера вблизи котла таким способом, чтобы занимал как можно меньше места.

В бункере с полезным объемом 300 л хранится 195 кг пеллет, т. е. приблизительно 880 кВт/ч (13 pytlů).

Код: H0321 Набор AZPD 300 R - Design (красный) *Цена:*
и транспортера DRA25 - 1,3 м *Вес:* 55,00 кг
(мотор-редуктор 25 Вт)

Код: H0322 Набор AZPD 300 B - Design (синий) *Цена:*
и транспортера DRA25 - 1,3 м *Вес:* 55,00 кг
(мотор-редуктор 25 Вт)

Компактные бункеры для пеллет - Набор AZPD / AZPU

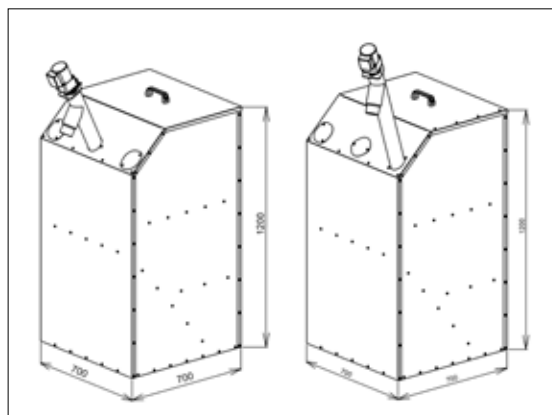

Набор состоит из бункера для пеллет объемом 400 л и транспортера DRA25 - предназначен для небольших и стесненных помещений котельной. Позволяет размещение бункера вблизи котла таким способом, чтобы занимал как можно меньше места.

В бункере с полезным объемом 400 л хранится 260 кг пеллет, т. е. приблизительно 1170 кВт/ч (17 pytlů).

Набор AZPD предназначен для котлов на пеллетах DxxP, DCxxSP.

Код: H0445 Набор AZPD 400 R (красный) *Цена:*
и транспортера DRA25 - 1,3 м *Вес:* 57,50 кг
(мотор-редуктор 25 Вт)

Код: H0446 Набор AZPD 400 B (синий) *Цена:*
и транспортера DRA25 - 1,3 м *Вес:* 57,50 кг
(мотор-редуктор 25 Вт)

Набор AZPU предназначен для котлов с исполнением для пеллетной горелки.

Код: H0447 Набор AZPU 400 C (красный) *Цена:*
и транспортера DRA25 - 1,7 м *Вес:* 58,30 кг
(мотор-редуктор 25 Вт)

Код: H0448 Набор AZPU 400 M (синий) *Цена:*
и транспортера DRA25 - 1,7 м *Вес:* 58,30 кг
(мотор-редуктор 25 Вт)

Транспортеры для компактных бункеров AZPD/U



Код: H0287 винтовой транспортер DRA25 - 1,3 м (мотор-редуктор 25 Вт)	<i>Цена:</i>
	<i>Вес:</i> 9,54 кг
Код: H0286 винтовой транспортер DRA25 - 1,7 м (мотор-редуктор 25 Вт)	<i>Цена:</i>
	<i>Вес:</i> 10,47 кг
Запасной шнек с валом для транспортера DRA25	
Код: H0036 запасной шнек для транспортера DRA25 - 1,3 м	<i>Цена:</i>
	<i>Вес:</i> 2,09 кг
Код: H0025 запасной шнек для транспортера DRA25 - 1,7 м	<i>Цена:</i>
	<i>Вес:</i> 2,56 кг
Запасная труба транспортера DRA25	
Код: H0289 запасная труба транспортера DRA25 - 1,3 м	<i>Цена:</i>
	<i>Вес:</i> 4,23 кг
Код: H0288 запасная труба транспортера DRA25 - 1,7 м	<i>Цена:</i>
	<i>Вес:</i> 5,16 кг
Запасной мотор-редуктор для транспортера DRA25	
Код: H0107 мотор-редуктор 25 Вт для транспортеров DRA25 - 1,3 и 1,7 м	<i>Цена:</i>
	<i>Вес:</i> 2,72 кг
Запасной подшипник для транспортера	
Код: H0198 набор - подшипник + стакан - 2 шт	<i>Цена:</i>
	<i>Вес:</i> 0,22 кг
Крепеж мотор-редуктора транспортера	
Код: V0147 фланец мотор-редуктора (25 Вт) транспортера DRA25	<i>Цена:</i>
	<i>Вес:</i> 0,22 кг
Код: V0529 фиксирующий палец	<i>Цена:</i>
	<i>Вес:</i> 0,03 кг
Код: V0140 крепление пальца для транспортера DRA	<i>Цена:</i>
	<i>Вес:</i> 0,03 кг

Бункеры для пеллет для котлов DxxPX, PXxx

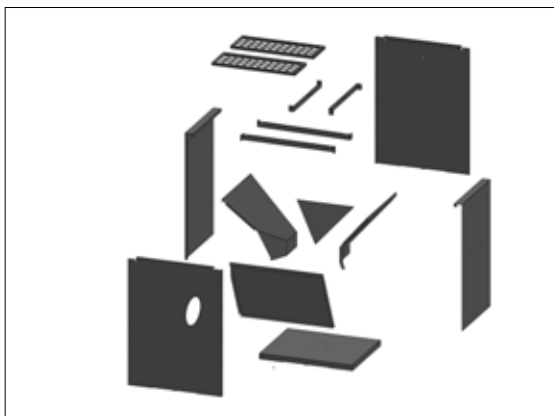

Код: H0339 Бункеры для пеллет для котлов D10PX, PX10	<i>Цена:</i> <i>Вес:</i> 23,10 кг
Код: H0300 Бункеры для пеллет для котлов D15-20PX, PX15-20	<i>Цена:</i> <i>Вес:</i> 38,80 кг
Код: H0340 Бункеры для пеллет для котлов D25PX, PX25	<i>Цена:</i> <i>Вес:</i> 48,90 кг
Код: S1259 изоляция под бункеры - «Сибрал» D10PX, PX10	<i>Цена:</i> <i>Вес:</i> 0,33 кг
Код: S1216 изоляция под бункеры - «Сибрал» D15-20PX, PX15-20	<i>Цена:</i> <i>Вес:</i> 0,64 кг
Код: S1307 изоляция под бункеры - «Сибрал» D25PX, PX25	<i>Цена:</i> <i>Вес:</i> 0,85 кг
Код: S1369 съемная верхняя защитная решетка - 1 шт. - D10PX, PX10	<i>Цена:</i> <i>Вес:</i> 3,85 кг
Код: S1290 съемная верхняя защитная решетка - 2 шт. - D15-20PX, PX15-20	<i>Цена:</i> <i>Вес:</i> 3,85 кг
Код: S1370 съемная верхняя защитная решетка - 2 шт. - D25PX, PX25	<i>Цена:</i> <i>Вес:</i> 5,08 кг
Код: S1371 кронштейн защитной решетки - 4-х частей D10PX, PX10	<i>Цена:</i> <i>Вес:</i> 2,08 кг
Код: S1291 кронштейн защитной решетки - 4-х частей D15-20PX, PX15-20	<i>Цена:</i> <i>Вес:</i> 2,60 кг
Код: S1372 кронштейн защитной решетки - 4-х частей D25PX, PX25	<i>Цена:</i> <i>Вес:</i> 2,96 кг

Уплотнение для транспортера из сибрала DxxPX, PXxx



Код: S1258 уплотнение между транспортером и бункером - сибрал - 4 мм - D10PX	<i>Цена:</i> <i>Вес:</i> 0,02 кг
Код: S1237 уплотнение между транспортером и бункером - сибрал - 4 мм - D15-20PX	<i>Цена:</i> <i>Вес:</i> 0,02 кг
Код: S1257 уплотнение между транспортером и бункером - сибрал - 4 мм - D25PX	<i>Цена:</i> <i>Вес:</i> 0,02 кг

Транспортеры для котлов DxxPX, PXxx



Код: H0341 Транспортеры DRA25 для котлов D10PX, PX10 - (мотор-редуктор 25 Вт)	<i>Цена:</i> <i>Вес:</i> 6,86 кг
Код: H0309 Транспортеры DRA25 для котлов D15-20PX, PX15-20 - (мотор-редуктор 25 Вт)	<i>Цена:</i> <i>Вес:</i> 7,47 кг
Код: H0342 Транспортеры DRA25 для котлов D25PX, PX25 - (мотор-редуктор 25 Вт)	<i>Цена:</i> <i>Вес:</i> 7,36 кг
Запасной шнек с валом для транспортера DRA25	
Код: H0099 запасной шнек для транспортера DRA25 - D10PX, PX10	<i>Цена:</i> <i>Вес:</i> 0,89 кг
Код: H0011 запасной шнек для транспортера DRA25 - D15PX, D20PX, PX15, PX20	<i>Цена:</i> <i>Вес:</i> 1,05 кг
Код: H0117 запасной шнек для транспортера DRA25 - D25PX, PX25	<i>Цена:</i> <i>Вес:</i> 1,09 кг
Запасная труба транспортера DRA25	
Код: H0139 запасная труба транспортера DRA25 - D10PX, PX10	<i>Цена:</i> <i>Вес:</i> 2,39 кг
Код: H0294 запасная труба транспортера DRA25 - D15PX, D20PX, PX15, PX20	<i>Цена:</i> <i>Вес:</i> 2,36 кг
Код: H0140 запасная труба транспортера DRA25 - D25PX, PX25	<i>Цена:</i> <i>Вес:</i> 2,87 кг
Запасной мотор-редуктор для транспортера DRA25	
Код: H0107 мотор-редуктор 25 Вт для транспортеров DRA25 - DxxPX, PXxx	<i>Цена:</i> <i>Вес:</i> 2,72 кг
Запасной подшипник для транспортера	
Код: H0198 набор - подшипник + стакан - 2 шт	<i>Цена:</i> <i>Вес:</i> 0,22 кг
Крепеж мотор-редуктора транспортера	
Код: V0147 фланец мотор-редуктора (25 Вт) транспортера DRA25	<i>Цена:</i> <i>Вес:</i> 0,22 кг
Код: V0529 фиксирующий палец	<i>Цена:</i> <i>Вес:</i> 0,03 кг
Код: V0140 крепление пальца для транспортера DRA	<i>Цена:</i> <i>Вес:</i> 0,03 кг

6. Аккумулирующие баки DH / DZ

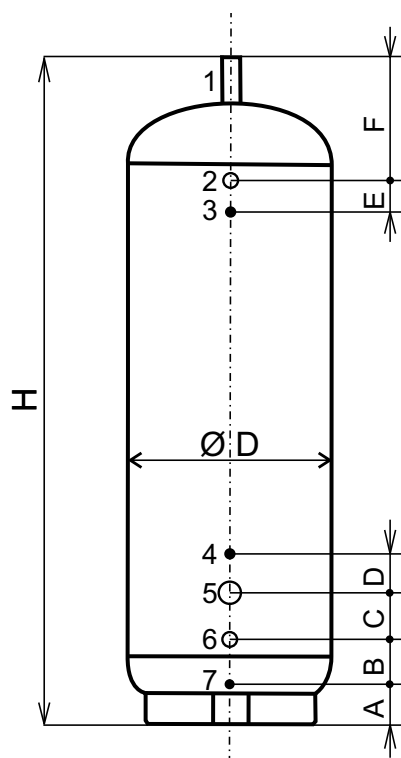

Описание:

Объем 500, 600, 750, 800 и 1000 л

1. патрубок
2. верхний выход
3. патрубок для термометра
4. патрубок для термометра
5. патрубок для ТЭН-патрона
6. нижний выход
7. патрубок для сливного крана

Новые аккумуляющие баки типа DH

Размер бака типа DH

Тип бака	Размер (мм)							Размер (мм)							
	H	B	B	C	D	E	F	Ø D	1	2	3	4	5	6	7
AN 750	1750	140	95	110	130	90	366	790	5/4"	5/4"	1/2"	1/2"	M48x2	5/4"	1"
AN 800	1910	175	101	110	130	90	374	790	5/4"	5/4"	1/2"	1/2"	M48x2	5/4"	1"
AN 1000	2210	140	95	110	130	90	366	790	5/4"	5/4"	1/2"	1/2"	M48x2	5/4"	1"

Неизолированные баки типа DH

Тип	Код	Цена	Вес
AN 750	P0170		120,00 кг
AN 800	P0199		116,00 кг
AN 1000	P0171		132,00 кг

Изолированные баки тип DH

Тип	Код бака включая изоляцию	Цена	Вес	Код самой изоляции бака	Цена	Вес
AN 750	P0176		142,00 кг	P0173		22,00 кг
AN 800	P0201		138,00 кг	P0200		22,00 кг
AN 1000	P0177		161,00 кг	P0174		25,00 кг

Неизолированные баки с плавающим бойлером 200 л для горячего водоснабжения - тип DH

Тип	Код	Цена	Вес
AN 500/2	P0178		
AN 750/2	P0179		
AN 800/2	P0202		160,00
AN 1000/2	P0180		

Изолированные баки с плавающим бойлером 200 л для горячего водоснабжения - тип DH

Тип	Код бака включая изоляцию	Цена	Вес	Код самой изоляции бака	Цена	Вес
AN 500/2	P0184		кг	P0181		кг
AN 750/2	P0185		кг	P0182		кг
AN 800/2	P0204		185,00 кг	P0203		25,00 кг
AN 1000/2	P0186		кг	P0183		кг

Неизолированные баки с плавающим бойлером 140 л для горячего водоснабжения и с теплообменником для солярного обогрева - тип DH

Тип	Код	Цена	Вес
AN 500/3	P0187		
AN 750/3	P0188		
AN 800/3 - 2,3 m ²	P0205		170,00 кг
AN 1000/3	P0189		

Изолированные баки с плавающим бойлером 140 л для горячего водоснабжения и с теплообменником для солярного обогрева - тип DH

Тип	Код бака включая изоляцию	Цена	Вес	Код самой изоляции бака	Цена	Вес
AN 500/3	P0193		кг	P0190		кг
AN 750/3	P0194		кг	P0191		кг
AN 800/3 - 2,3 m ²	P0207		196,00 кг	P0206		25,00 кг
AN 1000/3	P0195		кг	P0192		кг

Аккумулирующие баки типа DZ
Размер бака типа DZ

Typ nádrže	Размер [мм]							Диаметр [мм]							
	H	A	B	C	D	E	F	Ø D	1	2	3	4	5	6	7
AN 500	1970	127	131	110	130	90	326	600	5/4"	5/4"	1/2"	1/2"	M48x2	5/4"	1/2"
AN 600	1611	169	131	110	130	90	341	750	5/4"	5/4"	1/2"	1/2"	M48x2	5/4"	1/2"
AN 750	2010	154	131	110	130	90	329	750	5/4"	5/4"	1/2"	1/2"	M48x2	5/4"	1/2"
AN 800	1910	175	101	110	130	90	374	790	5/4"	5/4"	1/2"	1/2"	M48x2	5/4"	1"
AN 1000	2065	175	108	110	130	90	342	850	5/4"	5/4"	1/2"	1/2"	M48x2	5/4"	1/2"

Неизолированные баки одинаковых размеров типа DZ

Тип	Код	Цена	Вес
AN 500	P0139		91,00 кг
AN 600	P0236		82,00 кг
AN 750	P0140		120,00 кг
AN 800	P0199		116,00 кг
AN 1000	P0141		136,00 кг

Изолированные баки одинаковых размеров типа DZ

Тип	Код	Цена	Вес
AN 500	P0142		114,00 кг
AN 600	P0238		100,00 кг
AN 750	P0143		144,00 кг
AN 800	P0201		138,00 кг
AN 1000	P0144		161,00 кг

Неизолированные баки с плавающим бойлером 200 л для горячего водоснабжения - тип DZ

Тип	Код	Цена	Вес
AN 500/2	P0145		133,00 кг
AN 750/2	P0146		168,00 кг
AN 800/2	P0202		160,00 кг
AN 1000/2	P0147		181,00 кг

Изолированные баки с плавающим бойлером 200 л для горячего водоснабжения - тип DZ

Тип	Код	Цена	Вес
AN 500/2	P0148		156,00 кг
AN 750/2	P0149		198,00 кг
AN 800/2	P0204		185,00 кг
AN 1000/2	P0150		206,00 кг

Неизолированные баки с плавающим бойлером 140 л для горячего водоснабжения и с теплообменником для соляного обогрева - тип DZ

Тип	Код	Цена	Вес
AN 500/3 - 1,7 м ²	P0160		151,00 кг
AN 750/3 - 2,3 м ²	P0161		185,00 кг
AN 800/3 - 2,3 м ²	P0205		170,00 кг
AN 1000/3 - 3,3 м ²	P0162		217,00 кг

Изолированные баки с плавающим бойлером 140 л для горячего водоснабжения и с теплообменником для соляного обогрева - тип DZ

Тип	Код	Цена	Вес
AN 500/3 - 1,7 м ²	P0163		174,00 кг
AN 750/3 - 2,3 м ²	P0164		215,00 кг
AN 800/3 - 2,3 м ²	P0207		196,00 кг
AN 1000/3 - 3,3 м ²	P0165		242,00 кг

Баки типа DZ - изделие компании «DZ Dražice» - Чехия

Баки типа DH - изделие компаний «HUCH» или «Dražice» - Германия/Чехия

7. Пеллетная горелка ATMOS A25



Пеллетная горелка ATMOS A25



Код: H0014 горелка красная - (4 - 24 кВт)	<i>Цена:</i>
	<i>Вес:</i> 17,66 кг
Код: H0044 горелка красная - (4 - 24 кВт) - для котлов DxxPX, Pxxx	<i>Цена:</i>
	<i>Вес:</i> 17,70 кг
Код: H0048 горелка красная - (4 - 24 кВт) - для котлов DCxxSP, CxxSP - модель 2018/19	<i>Цена:</i>
	<i>Вес:</i> 19,70 кг
Код: H0042 горелка синий - (4 - 24 кВт) - для котлов DCxxGSP	<i>Цена:</i>
	<i>Вес:</i> 19,70 кг
Код: H0238 предохранитель спирали розжига - тип F3.15A/1500A/5x20 мм - для горелки	<i>Цена:</i>
	<i>Вес:</i> 0,01 кг
Код: H0239 предохранитель вентилятора или транспортера - тип F0.8A/1500A/5x20 мм	<i>Цена:</i>
	<i>Вес:</i> 0,01 кг
Код: H0251 предохранитель вентилятора - тип F1.0A/1500A/5x20 мм	<i>Цена:</i>
	<i>Вес:</i> 0,01 кг

Транспортеры для горелок ATMOS A25



Код: H0151 транспортер к горелке DA1500 - 1,5 м (мотор-редуктор 25 Вт)	<i>Цена:</i>
	<i>Вес:</i> 11,50 кг
Код: H0207 транспортер к горелке DA2000 - 2 м (мотор-редуктор 25 Вт)	<i>Цена:</i>
	<i>Вес:</i> 13,00 кг
Код: H0208 транспортер к горелке DA2500 - 2,5 м (мотор-редуктор 25 Вт)	<i>Цена:</i>
	<i>Вес:</i> 14,00 кг
Код: H0209 транспортер к горелке DA3000 - 3 м (мотор-редуктор 40 Вт)	<i>Цена:</i>
	<i>Вес:</i> 15,50 кг
Код: H0212 транспортер к горелке DA4000 - 4 м (мотор-редуктор 40 Вт)	<i>Цена:</i>
	<i>Вес:</i> 18,50 кг

Электронный модуль горелки



Код: H0222 запасной электронный модуль AC07 (AC07X - с 2012 г.) с крепежной панелью	<i>Цена:</i>
	<i>Вес:</i> 0,70 кг
Код: H0310 электронный модуль AC07X + MC (Модуль C (AC07X - C)) s rozšířenou upevňovací deskou	<i>Цена:</i>
	<i>Вес:</i> 0,85 кг
Код: H0337 расширительный модуль AC07X - C - (R5, R6 для управления пневмо- очисткой горелки или другим оборудованием - отдельно	<i>Цена:</i> 720,00
	<i>Вес:</i> 0,10 кг
Код: H0427 расширительный модуль AC07X - C - (R5, R6) s upevňacím držákem pro upevnění na desku elektroniky AC07X - od roku 2019	<i>Цена:</i> 802,70
	<i>Вес:</i> 0,14 кг

Мотор-редуктор для транспортеров DAxxxx



Код: H0107 мотор-редуктор 25 Вт для транспортеров DA1500, DA2000, DA2500 диаметр выходного вала 10 мм	<i>Цена:</i>
	<i>Вес:</i> 2,72 кг
Код: H0159 мотор-редуктор 40 Вт для транспортеров DA3000 и DA400	<i>Цена:</i>
	<i>Вес:</i> 4,50 кг
Код: H0113 конденсатор моторредуктора для транспортеров DA и DRA	<i>Цена:</i>
	<i>Вес:</i> 0,06 кг

Запасная спираль для транспортеров DAxxxx

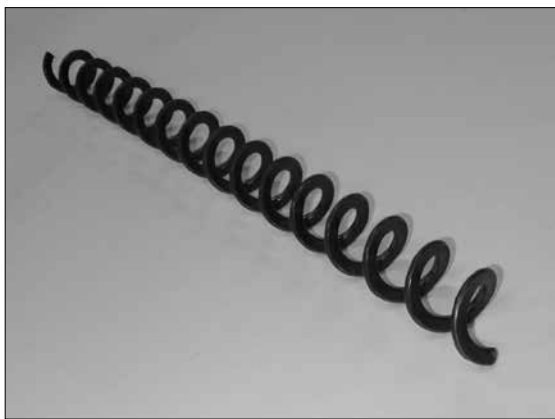

Код: H0254 спираль для транспортера DA1500	<i>Цена:</i> <i>Вес:</i> 1,08 кг
Код: H0255 спираль для транспортера DA2000	<i>Цена:</i> <i>Вес:</i> 1,42 кг
Код: H0256 спираль для транспортера DA2500	<i>Цена:</i> <i>Вес:</i> 1,76 кг
Код: H0263 спираль для транспортера DA3000	<i>Цена:</i> <i>Вес:</i> 2,16 кг
Код: H0264 спираль для транспортера DA4000	<i>Цена:</i> <i>Вес:</i> 2,84 кг

Опорная ножка и фланец транспортера - тип DA



Код: S0992 фланец - в отдельности - для транспортеров DA1500, DA2000 и DA2500	<i>Цена:</i> <i>Вес:</i> 1,60 кг
Код: S0962 фланец - в отдельности - для транспортеров DA3000 и DA4000	<i>Цена:</i> <i>Вес:</i> 1,62 кг
Код: H0414 опорная ножка DA - для транспортеров DA2000 - DA4000	<i>Цена:</i> <i>Вес:</i> 2,30 кг
Код: H0415 опорная ножка DA - для транспортеров DA1500	<i>Цена:</i> <i>Вес:</i> 2,10 кг

Детали для крепления спирали транспортера типа DAxxxx



Код: H0257 комплектный набор - патрон для крепления спирали транспортера к мотор-редуктору 25 Вт + запасной специальный болт (крючок) с гайкой и шайбой + стопорный штифт (2 шт)	<i>Цена:</i> <i>Вес:</i> 0,25 кг
Код: H0258 запасной патрон в отдельности - 1 шт - мотор-редуктор 25 Вт	<i>Цена:</i> <i>Вес:</i> 0,22 кг
Код: H0279 запасной патрон в отдельности - 1 шт - мотор-редуктор 40 Вт	<i>Цена:</i> <i>Вес:</i> 0,20 кг
Код: H0259 запасной специальный болт (крючок) с гайкой и шайбой - 1 шт	<i>Цена:</i> <i>Вес:</i> 0,02 кг
Код: S1001 стопорный штифт M5 - 1 шт	<i>Цена:</i> <i>Вес:</i> 0,01 кг

Прозрачная запасная труба транспортера DAxxxx

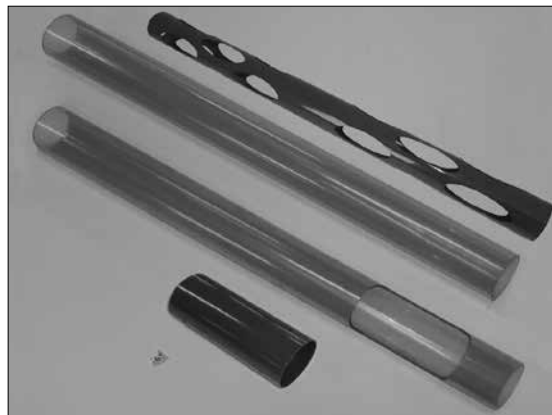

Код: H0261 прозрачная труба длиной 1 м - без выемки	<i>Цена:</i> <i>Вес:</i> 1,14 кг
Код: H0253 прозрачная труба длиной 1 м - с выемкой	<i>Цена:</i> <i>Вес:</i> 1,20 кг
Код: H0266 прозрачная труба длиной 1,5 м - без выемки	<i>Цена:</i> <i>Вес:</i> 1,62 кг
Код: H0252 прозрачная труба длиной 1,5 м - с выемкой	<i>Цена:</i> <i>Вес:</i> 1,68 кг
Код: H0273 прозрачная труба длиной 2 м - без выемки	<i>Цена:</i> <i>Вес:</i> 2,20 кг
Код: H0240 прозрачная труба длиной 2 м - с выемкой	<i>Цена:</i> <i>Вес:</i> 2,26 кг
Код: H0241 прозрачная труба длиной 2,5 м - с выемкой	<i>Цена:</i> <i>Вес:</i> 2,84 кг
Код: V0120 муфта трубная - включая 6 паркеров	<i>Цена:</i> <i>Вес:</i> 0,80 кг
Код: V0133 муфта - для транспортера 4 м - дырчатая - включая 6 паркеров	<i>Цена:</i> <i>Вес:</i> 2,63 кг

Гибкий шланг подачи пеллет

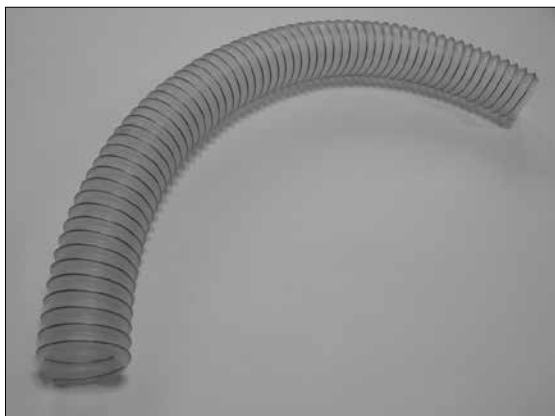

Код: Н0066 запасной шланг между горелкой и транспортером - длина 1 м, Ø 65 мм - прозрачный

Цена:
Вес: 0,68 кг

Верхняя крышка сопла горелки



Код: Н0220 верхняя крышка сопла горелки

Цена:
Вес: 0,87 кг

Камера сгорания горелки

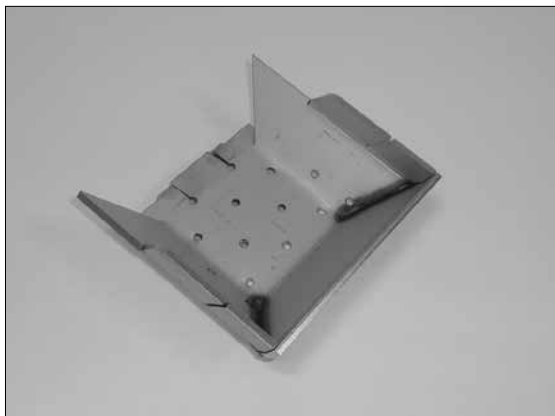

Код: Н0228 запасная камера сгорания (чаша) горелки, начиная с заводского № 160

Цена:
Вес: 0,84 кг

Код: Н0053 запасная камера сгорания (чаша) горелки, до заводского № 160

Цена:
Вес: 0,80 кг

Внутренний держатель спирали розжига

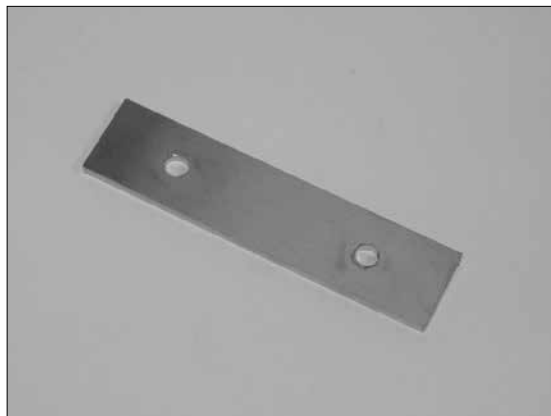

Код: Н0227 внутренний держатель спирали розжига

Цена:
Вес: 0,11 кг

Держатель - плита с отверстиями для спирали розжига



Код: Н0225 держатель - плита с отверстиями для спирали розжига

Цена:
Вес: 0,85 кг

Крышка спирали розжига

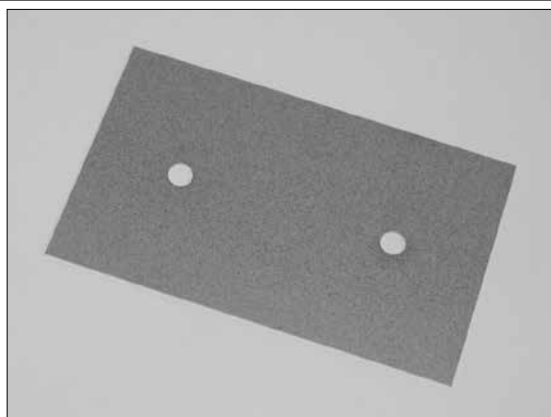

Код: Н0226 крышка спирали розжига

Цена:
Вес: 0,08 кг

Труба подачи пеллет



Код: H0223 труба подачи пеллет	<i>Цена:</i>
	<i>Вес: 0,60 кг</i>

Код: H0297 труба подачи пеллет для котлов - DxxPX, Pxxx - прямо	<i>Цена:</i>
	<i>Вес: 0,50 кг</i>

Вентилятор горелки с датчиком скорости вращения и с воздушной заслонкой

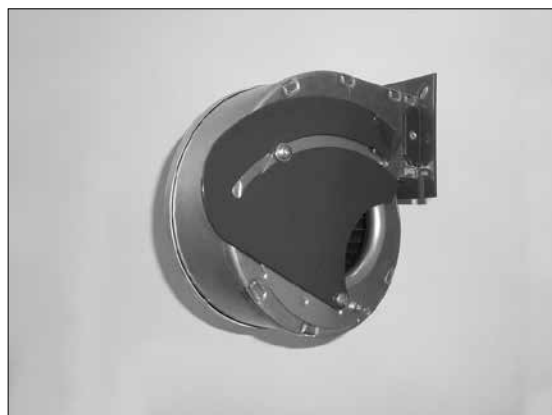

Код: H0058 запасной вентилятор горелки с датчиком скорости вращения и с воздушной заслонкой	<i>Цена:</i>
	<i>Вес: 0,25 кг</i>

Уплотнение трубы подачи пеллет - A25



Код: S0170 уплотнение под фланец трубы подачи пеллет - бумага из волокон Сибрал	<i>Цена:</i>
	<i>Вес: 0,01 кг</i>

Уплотнение под вентилятор - A25

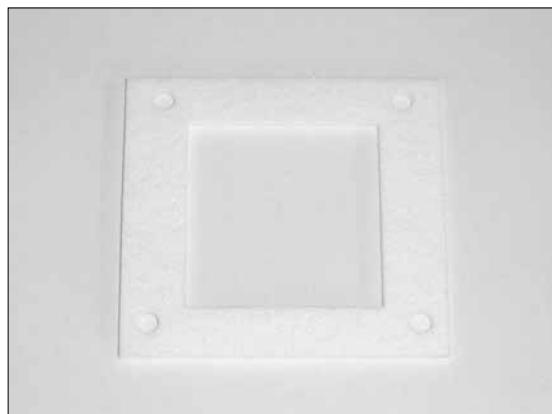

Код: S0156 уплотнение под фланец вентилятора горелки A25 - 72 x 79 мм	<i>Цена:</i>
	<i>Вес: 0,01 кг</i>

Стопор концевого выключателя



Код: H0237 стопор концевого выключателя	<i>Цена:</i>
	<i>Вес: 0,06 кг</i>

Воздушный клапан вентилятора



Код: H0230 воздушная заслонка вентилятора	<i>Цена:</i>
	<i>Вес: 0,10 кг</i>

Спираль розжига



Код: H0229 запасная спираль розжига
500 Вт

Цена:
Вес: 0,18 кг

Держатель электронного блока управления

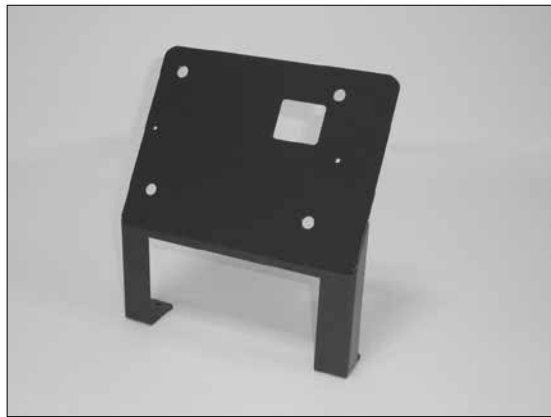

Код: H0221 держатель электронного
блока управления

Цена:
Вес: 0,70 кг

Крышка предохранительного термостата



Код: H0224 крышка предохранительного
термостата

Цена:
Вес: 0,05 кг

Кожух горелки A25 - с отверстием для дисплея

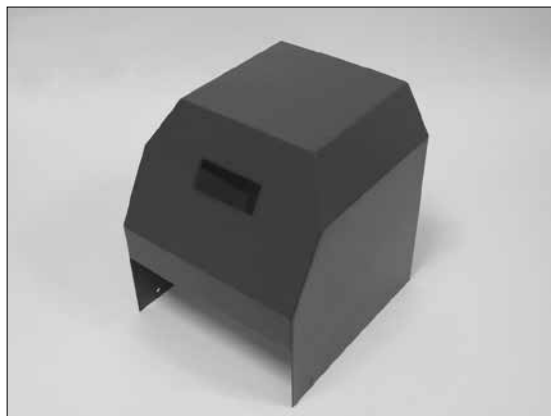

Код: H0219 кожух горелки
- с отверстием для дисплея

Цена:
Вес: 1,50 кг

Код: H0274 кожух горелки - **красный** -
- с отверстием для дисплея - модель (AC07X)

Цена:
Вес: 1,50 кг

Код: H0292 кожух горелки - **синий**
- с отверстием для дисплея - модель (AC07X)

Цена:
Вес: 1,50 кг

Предохранительный термостат на сопло горелки 55 °Ц/ 95 °Ц



Код: H0059 предохранительный
термостат на сопло горелки 95 °Ц

Цена:
Вес: 0,02 кг

Код: H0098 предохранительный
термостат на сопло горелки 55 °Ц
- для DxxPX, Pxxx

Цена:
Вес: 0,02 кг

Наклейка на дисплей

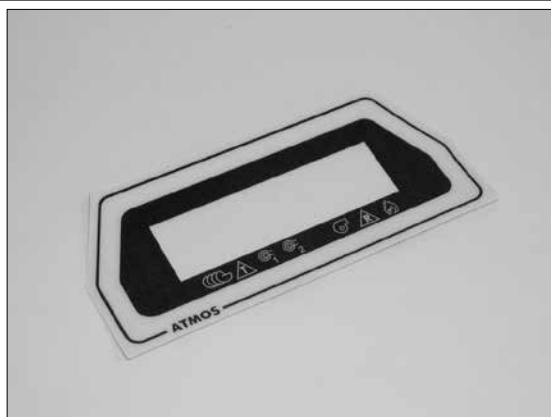

Код: H0236 наклейка на дисплей

Цена:
Вес: 0,01 кг

Электропроводка горелки



Код: H0216 электропроводка горелки, включая проходные изоляторы и разъемы для AC07

Цена:

Вес: 1,00 кг

Код: H0215 электропроводка горелки, включая проходные изоляторы и разъемы - AC07X (2012)

Цена:

Вес: 1,10 кг

Разъем электронного модуля - 16 контактный

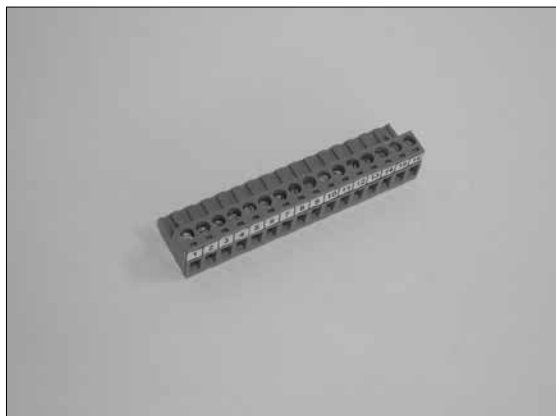

Код: H0234 разъем электронного модуля (1 - 16) - нижний

Цена:

Вес: 0,03 кг

Разъем электронного модуля AC07 и AC07X

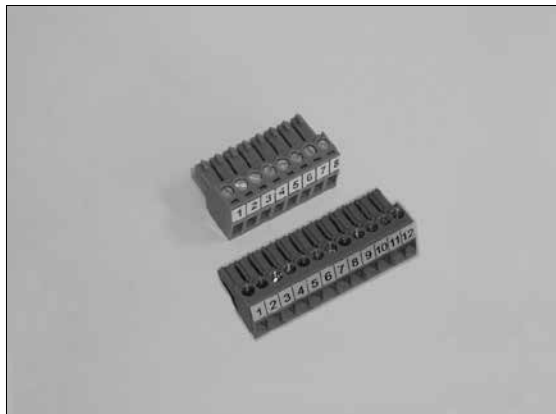

Код: H0235 разъем электронного модуля (1 - 8) - верхний, для регулятора AC07

Цена:

Вес: 0,01 кг

Код: H0260 разъем электронного модуля (1 - 12) - верхний, для регулятора AC07X

Цена:

Вес: 0,01 кг

Фотоэлемент



Код: H0231 запасной фотоэлемент - в отдельности

Цена:

Вес: 0,05 кг

Код: H0232 держатель фотоэлемента

Цена:

Вес: 0,02 кг

Код: H0055 запасной фотоэлемент

Цена:

Вес: 0,07 кг

Код: S0155 уплотнение фотоэлемента

Цена:

Вес: 0,01 кг

Соединительный кабель датчика частоты вращения вентилятора



Код: H0109 соединительный кабель датчика скорости вращения вентилятора

Цена:

Вес: 0,05 кг

Концевой выключатель горелки



Код: H0210 концевой выключатель горелки - FR501

Цена:

Вес: 0,08 кг

Разъем горелки с крышкой - подводящий - силовой



Код: S0902 разъем (NAC 52S.B) гнездо для кабеля - 5-контактный

Цена:
Вес: 0,02 кг

Разъем горелки с проходным изолятором - силовой



Код: S0989 разъем штекерный - 6-контактный - для блока управления AC07X

Цена:
Вес: 0,02 кг

Разъем горелки с проходным изолятором - силовой



Код: S0914 разъем (NAC 51.B) штекер с проходным изолятором - 5-контактный

Цена:
Вес: 0,02 кг

Выходной разъем с крышкой - для датчика



Код: S0988 6-контактный разъем штекерный - для датчиков TSV, ТК, TV и TS для блока управления AC07X

Цена:
Вес: 0,02 кг

Разъем горелки с крышкой - подводящий - силовой



Код: S0991 разъем гнездо для кабеля - 6-контактный - для AC07X (в отдельности)

Цена:
Вес: 0,02 кг

Код: S0739 соединительный кабель между котлом и горелкой - 2,5 м - комплектный с разъемами типа S0985 и S0991

Цена:
Вес: 0,52 кг

Выходной разъем с проходным изолятором - для датчика



Код: S0987 6-контактный разъем с проходным изолятором - гнездо - для датчика TSV TSV, ТК, TV и TS - для блока управления AC07X

Цена:
Вес: 0,02 кг

Розетка для наружного транспорта



Код: H0211 розетка для наружного транспорта

Цена:
Вес: 0,05 кг

Набор для перехода с одного диаметра трубы на другой Ø 65 / Ø 75 мм



Код: S0993 набор для перехода с одного диаметра трубы на другой для A25 / A45 - Ø 65 / Ø 75 мм

Цена:
Вес: 0,65 кг

Кочерга - большая



Код: V0346 кочерга для чистки камеры сгорания горелки A25 или A45 - малая

Цена:
Вес: 0,12 кг

Закрывающая заслонка



Код: S0509 для перекрытия подачи воздуха при отоплении древесиной в котлах DC15EP, DC18SP, DC25SP, DC32SP - для горелок ATMOS A25 и IWABO VILLA S1

Цена:
Вес: 0,20 кг

Специальные запчасти для горелки A25
- в исполнении для котлов DCxxGSP
- в исполнении для котлов DCxxSP, CxxSP - Модель 2018



Укомплектованная воздушная заслонка для закрытия горелки при отоплении древесиной



Код: H0420 укомплектованная воздушная заслонка для закрытия горелки при отоплении древесиной DCxxGSP, DCxxSP, CxxSP - Модель 2018	<i>Цена:</i>
	<i>Вес:</i> 1,60 кг

Уплотнение валика воздушной заслонки



Код: S1053 уплотнение валика воздушной заслонки	<i>Цена:</i>
	<i>Вес:</i> 0,01 кг

Сервопривод заслонки горелки

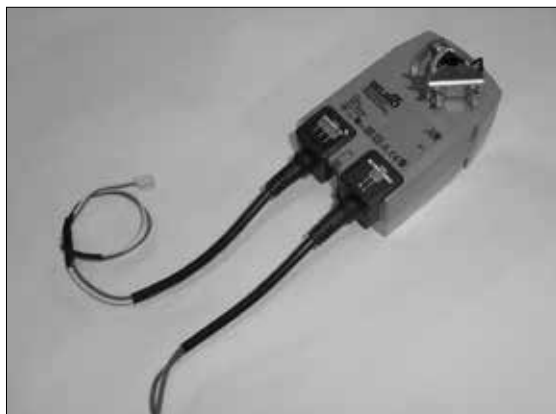

Код: P0074 сервопривод для закрытия заслонки горелки A25 для котлов GSP, SP - 2018	<i>Цена:</i>
	<i>Вес:</i> 0,56 кг

Уплотнение воздушной заслонки



Код: S1051 внутреннее уплотнение воздушной заслонки горелки и промежуточного фланца	<i>Цена:</i>
	<i>Вес:</i> 0,01 кг

Уплотнение между заслонкой и горелкой



Код: S1052 уплотнение между заслонкой и горелкой

<i>Цена:</i>
<i>Вес:</i> 0,01 кг

Модуль AD04



Код: P0446 модуль горелки для специальных функций

<i>Цена:</i>
<i>Вес:</i> 0,10 кг

Разъемы R3 и R4 для горелки

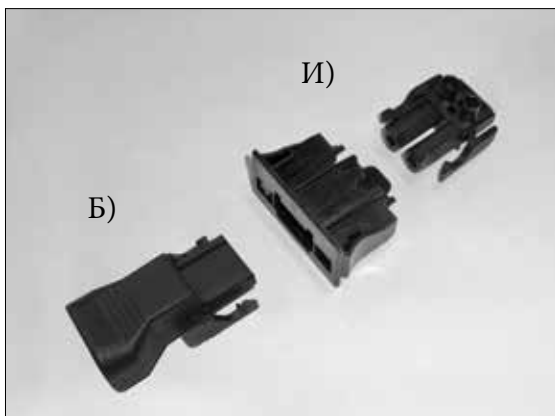

Код: S1090 И) гнездовой разъем с проходным изолятором в обшивку котла для вспомогательных выходов вентилятора R3 и R4 - для горелки

<i>Цена:</i>
<i>Вес:</i> 0,01 кг

Код: S1091 Б) штекерный разъем для кабеля

<i>Цена:</i>
<i>Вес:</i> 0,01 кг

Электропроводка горелки A25 - GSP, SP - 2018



Код: H0233 электропроводка горелки, включая проходные изоляторы и разъемы - AC07X (GSP)

<i>Цена:</i>
<i>Вес:</i> 1,10 кг

Соединительный кабель R3 и R4 для котлов DCxxGSP



Код: S1084 дополнительный соединительный кабель с 2-контактными разъемами (S1091 и S1093) R3 и R4 между котлом и горелкой

<i>Цена:</i>
<i>Вес:</i> 0,16 кг

Кожух горелки A25 - с отверстием для дисплея

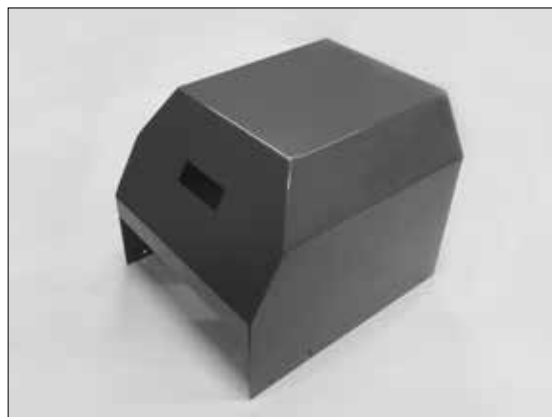

Код: H0421 кожух горелки A25 для котлов DCxxGSP - **синий** DCxxGSP

<i>Цена:</i>
<i>Вес:</i> 2,09 кг

Код: H0423 кожух горелки A25 для котлов - **красный** DCxxSP, CxxSP - Модель 2018

<i>Цена:</i>
<i>Вес:</i> 2,09 кг

Запчасти для пневмоочистки пеллетной горелки ATMOS A25



Держатель - монтажная плита пневмоочистки с отверстиями для спиралей розжига

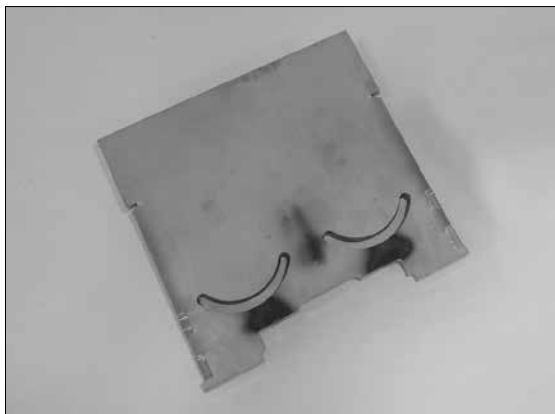

Код: H0277 держатель - плита с отверстиями для спиралей розжига для горелки с пневмоочисткой

Цена:
Вес: 1,00 кг

Продувочная форсунка пневмоочистки горелки



Код: H0533 канал пневмоочистки со стопорной гайкой и шайбой

Цена:
Вес: 1,32 кг

Камера сгорания горелки с пневмоочисткой

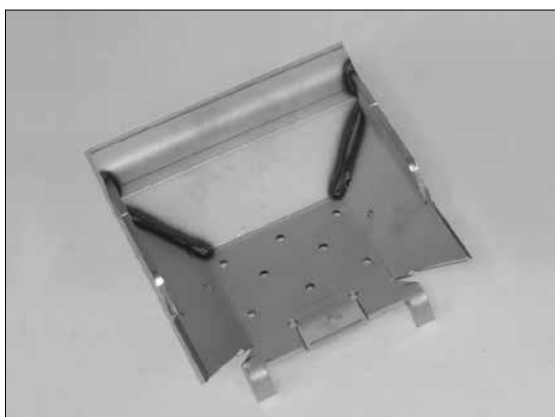

Код: H0276 запасная камера сгорания (чаша) горелки, горелки с пневмоочисткой

Цена:
Вес: 0,92 кг

Электромагнитный клапан пневмоочистка



Код: S1036 управляющий электромагнитный клапан, укомплектованный с фитингом (3/4")

Цена:
Вес: 1,14 кг

Соединительный шланг пневмоочистки



Код: S0767 соединительные шланги между горелка и компрессор - 1 м (диаметр 28 мм)	<i>Цена:</i>
	<i>Вес:</i> 1,10 кг
Код: S0768 соединительный шланг между горелкой компрессором - 1,5 м (диаметр 28 мм)	<i>Цена:</i>
	<i>Вес:</i> 1,36 кг

Разъем для компрессора



Код: S0647 разъем для компрессора (штекер)	<i>Цена:</i>
	<i>Вес:</i> 0,02 кг

Крышка корпуса горелки с уплотнительная

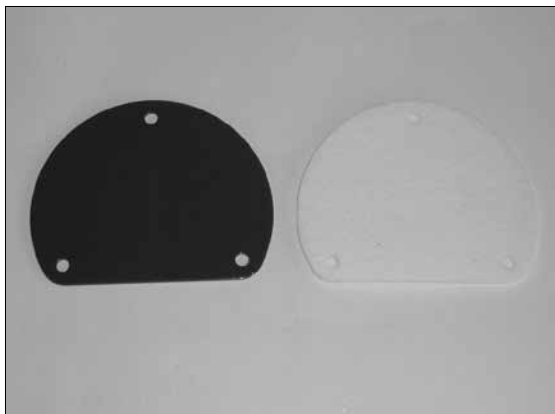

Код: S0996 крышка (заглушка) отверстия в корпусе горелки для пневмоочистки	<i>Цена:</i>
	<i>Вес:</i> 0,10 кг
Код: S1031 уплотнение под крышку	<i>Цена:</i>
	<i>Вес:</i> 0,01 кг

Компрессор пневмоочистка



Код: H0305 компрессор (H2/6) для пневмоочистки горелки А25 и А45	<i>Цена:</i>
	<i>Вес:</i> 19,00 кг

Питающий кабель для компрессора



Код: S0747 соединительный кабель с 3-контактным разъемом (гнездо) между компрессором, котлом и розеткой на стене	<i>Цена:</i>
	<i>Вес:</i> 0,52 кг

Затворный механизм - шибер



Для пиролизных котлов со встроенной горелкой в верхней дверце и с пневмоочисткой горелки

Код: H0535 - для котлов: DC18S, DC22S, DC25S, DC30SX, C18S, C20S, C25ST, C30S, C32ST, C40S, AC25S, AC35S, KC25S, KC35S, DC30RS	<i>Цена:</i>
	<i>Вес:</i> 0,34 кг
Код: H0537 - для котлов: DC30SE, DC32S, DC40SX, DC50S	<i>Цена:</i>
	<i>Вес:</i> 0,36 кг

8. Пеллетная горелка ATMOS A45



Пеллетная горелка ATMOS A45



Код: H0015 горелка красная - (8,5 - 49 кВт)	<i>Цена:</i>
	<i>Вес:</i> 23,00 кг
Код: H0238 предохранитель спирали розжига - тип F3.15A/1500A/5x20 мм - для горелки	<i>Цена:</i>
	<i>Вес:</i> 0,01 кг
Код: H0239 предохранитель транспортера - тип F0.8A/1500A/5x20 мм	<i>Цена:</i>
	<i>Вес:</i> 0,01 кг
Код: H0251 предохранитель вентилятора - тип F1.0A/1500A/5x20 мм	<i>Цена:</i>
	<i>Вес:</i> 0,01 кг

Транспортеры для горелок ATMOS A45



Код: H0039 винтовой транспортер DRA50 - 1,7 м (мотор-редуктор 40 Вт)	<i>Цена:</i>
	<i>Вес:</i> 17,00 кг
Код: H0037 винтовой транспортер DRA50 - 2,5 м (мотор-редуктор 40 Вт)	<i>Цена:</i>
	<i>Вес:</i> 23,00 кг
Код: H0004 винтовой транспортер DRA50 - 4 м (мотор-редуктор 40 Вт)	<i>Цена:</i>
	<i>Вес:</i> 36,80 кг
Код: H0005 винтовой транспортер DRA50 - 5 м (мотор-редуктор 40 Вт)	<i>Цена:</i>
	<i>Вес:</i> 40,00 кг

Электронный модуль горелки



Код: H0222 запасной электронный модуль AC07 (AC07X - с 2012 г.) с крепежной панелью	<i>Цена:</i>
	<i>Вес:</i> 0,70 кг
Код: H0310 электронный модуль AC07X + MC (Модуль C (AC07X - C)) s rozšířenou upevňovací deskou	<i>Цена:</i>
	<i>Вес:</i> 0,85 кг
Код: H0337 расширительный модуль AC07X - C - (R5, R6 для управления пневмоочисткой горелки или другим оборудованием - отдельно	<i>Цена:</i>
	<i>Вес:</i> 0,10 кг
Код: H0427 расширительный модуль AC07X - C - (R5, R6) s upevňacím držákem pro upevnění na desku elektroniky AC07X - od roku 2019	<i>Цена:</i>
	<i>Вес:</i> 0,14 кг

Мотор-редуктор транспортера DRA50



Код: H0107 мотор-редуктор 25 Вт для транспортеров DRA50 - 1,7 и 2,5 м	<i>Цена:</i>
	<i>Вес:</i> 2,72 кг
Код: H0159 мотор-редуктор 40 Вт для транспортеров DRA50 - 1.7, 2.5, 4 и 5 м	<i>Цена:</i>
	<i>Вес:</i> 4,50 кг
Код: H0113 конденсатор мотор- редуктора для транспортеров DA и DRA	<i>Цена:</i>
	<i>Вес:</i> 0,06 кг

Гибкий шланг подачи пеллет

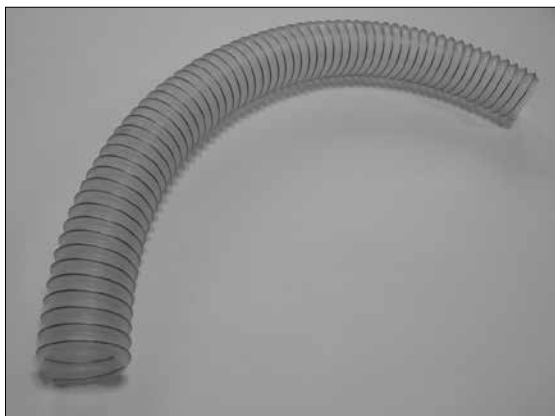

Код: H0175 запасной шланг между горелкой и транспортером - длина 1 м, Ø 75 мм - прозрачный
Цена:
Вес: 0,78 кг

Запасной подшипник для транспортера



Код: V0104 подшипник	<i>Цена:</i>
	<i>Вес:</i> 0,12 кг
Код: V0105 стакан - 2 шт	<i>Цена:</i>
	<i>Вес:</i> 0,10 кг
Код: H0198 набор - подшипник + стакан - 2 шт	<i>Цена:</i>
	<i>Вес:</i> 0,22 кг

Запасной шнек с валом для транспортера DRA50

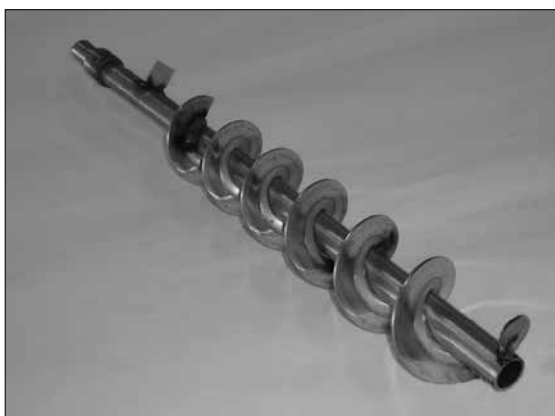

Код: H0007 запасной шнек для транспортера 1,7 м	<i>Цена:</i>
	<i>Вес:</i> 4,41 кг
Код: H0008 запасной шнек для транспортера 2,5 м	<i>Цена:</i>
	<i>Вес:</i> 6,26 кг
Код: H0009 запасной шнек для транспортера 4 м	<i>Цена:</i>
	<i>Вес:</i> 8,45 кг
Код: H0010 запасной шнек для транспортера 5 м	<i>Цена:</i>
	<i>Вес:</i> 10,28 кг

Опорная ножка и хомут транспортера - тип DRA



Код: H0416 хомут - в отдельности для транспортеров DRA	<i>Цена:</i>
	<i>Вес:</i> 0,20 кг
Код: H0415 опорная ножка транспортера типа DRA - для транспортеров DRA1,7 м, DRA2,5 м, DRA4 м, DRA5 м и DA1500	<i>Цена:</i>
	<i>Вес:</i> 2,10 кг

Запасная труба транспортера DRA50

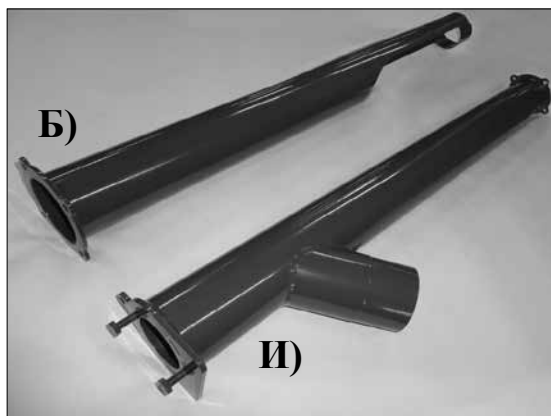

Код: H0267 запасная труба транспортера DRA50 - 1,7 м	<i>Цена:</i>
	<i>Вес:</i> 5,87 кг
Код: H0268 запасная труба транспортера DRA50 - 2,5 м	<i>Цена:</i>
	<i>Вес:</i> 8,19 кг
Код: H0269 запасная труба транспортера DRA50 - 4 м - часть И)	<i>Цена:</i>
	<i>Вес:</i> 6,65 кг
Код: H0270 запасная труба транспортера DRA50 - 4 м - часть Б)	<i>Цена:</i>
	<i>Вес:</i> 6,22 кг
Код: H0271 запасная труба транспортера DRA50 - 5 м - часть И)	<i>Цена:</i>
	<i>Вес:</i> 8,09 кг
Код: H0272 запасная труба транспортера DRA50 - 5 м - часть Б)	<i>Цена:</i>
	<i>Вес:</i> 7,66 кг

Крепеж мотор - редуктора транспортера



Код: V0139 фланец мотор-редуктора транспортера DRA

<i>Цена:</i>
<i>Вес: 0,28 кг</i>

Код: V0529 фиксирующий палец

<i>Цена:</i>
<i>Вес: 0,03 кг</i>

Код: V0140 крепление пальца для транспортера DRA

<i>Цена:</i>
<i>Вес: 0,03 кг</i>

Верхняя крышка сопла горелки



Код: H0404 верхняя крышка сопла горелки А45

<i>Цена:</i>
<i>Вес: 1,48 кг</i>

Камера сгорания горелки

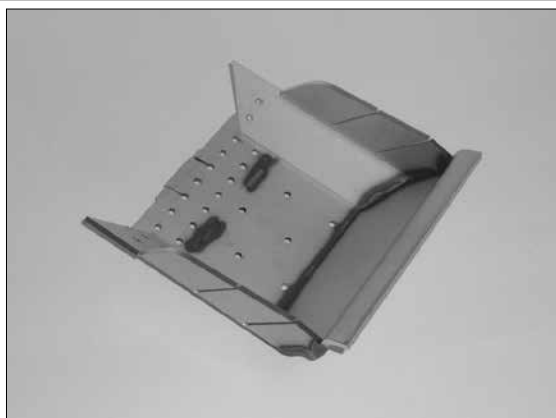

Код: H0410 запасная камера сгорания (чаша) горелки А45

<i>Цена:</i>
<i>Вес: 2,00 кг</i>

Внутренний держатель спирали розжига

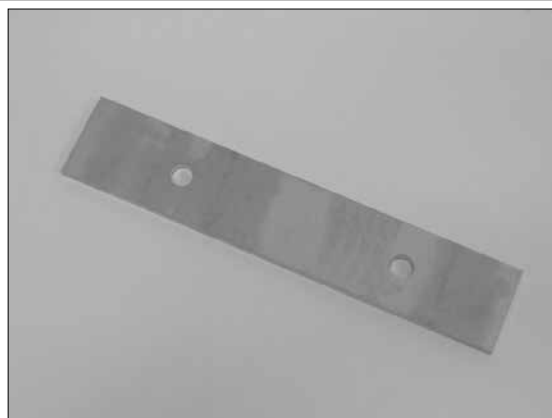

Код: H0409 внутренний держатель спирали розжига

<i>Цена:</i>
<i>Вес: 0,14 кг</i>

Держатель - панель с отверстиями для спирали розжига



Код: H0407 держатель - плата с отверстиями для спирали розжига - А45

<i>Цена:</i>
<i>Вес: 1,26 кг</i>

Крышка спирали розжига

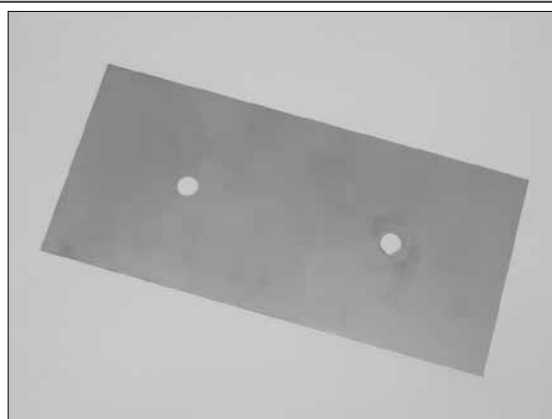

Код: H0408 крышка спирали розжига

<i>Цена:</i>
<i>Вес: 0,10 кг</i>

Труба подачи пеллет



Код: H0406 труба подачи пеллет

Цена:

Вес: 0,72 кг

Вентилятор горелки с датчиком скорости вращения и с воздушной заслонкой



Код: H0041 запасной вентилятор горелки с датчиком скорости вращения и с воздушной заслонкой

Цена:

Вес: 2,04 кг

Уплотнение трубы подачи пеллет - A45



Код: S0181 уплотнение под фланец трубы подачи пеллет - бумага из волокон Сибрал

Цена:

Вес: 0,01 кг

Уплотнение под вентилятор - A45

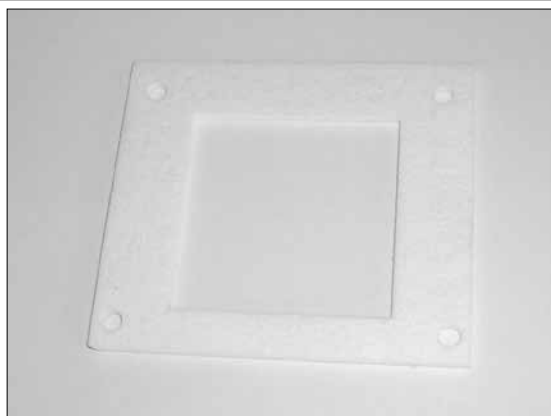

Код: S0157 уплотнение под фланец вентилятора горелки A45 - 84 x 94 мм

Цена:

Вес: 0,01 кг

Стопор концевого выключателя



Код: H0412 стопор концевого выключателя

Цена:

Вес: 0,07 кг

Воздушная заслонка вентилятора



Код: H0441 воздушная заслонка вентилятора

Цена:

Вес: 0,16 кг

Спираль розжига



Код: H0229 запасная спираль розжига
500 Вт

Цена:
Вес: 0,18 кг

Держатель электронного модуля

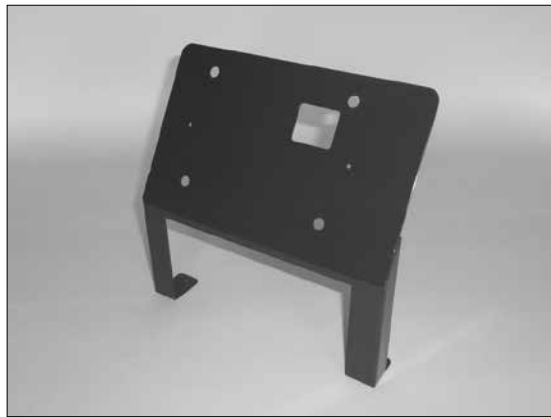

Код: H0405 держатель электронного
модуля

Цена:
Вес: 0,54 кг

Крышка предохранительного термостата



Код: H0224 крышка предохранительного
термостата

Цена:
Вес: 0,05 кг

Кожух горелки A45 - с отверстием для дисплея

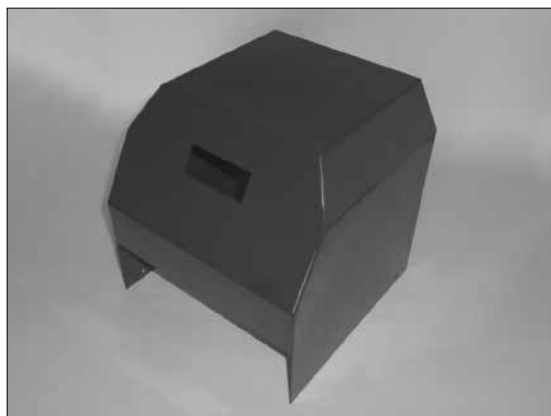

Код: H0403 кожух горелки - с отверстием
для дисплея

Цена:
Вес: 1,76 кг

Код: H0413 кожух горелки - **красный**
- с отверстием для дисплея - модель (AC07X)

Цена:
Вес: 1,76 кг

Код: H0422 кожух горелки - **синий**
- с отверстием для дисплея - модель (AC07X)

Цена:
Вес: 1,76 кг

Предохранительный термостат на сопло горелки 95 °C



Код: H0059 предохранительный
термостат на сопло горелки (в двух
вариантах исполнения) - взаимозаменяемые

Цена:
Вес: 0,02 кг

Наклейка на дисплей

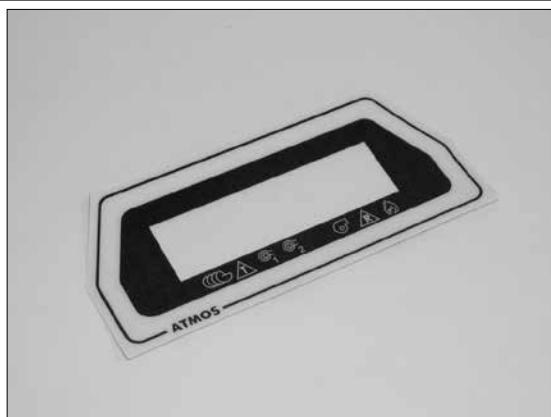

Код: H0236 наклейка на дисплей

Цена:
Вес: 0,01 кг

Электропроводка горелки



Код: H0216 электропроводка горелки, включая проходные изоляторы и разъемы для AC07

Цена:

Вес: 1,00 кг

Код: H0215 электропроводка горелки, включая проходные изоляторы и разъемы - AC07X (2012)

Цена:

Вес: 1,10 кг

Фотоэлемент



Код: H0231 запасной фотоэлемент - в отдельности

Цена:

Вес: 0,05 кг

Код: H0232 держатель фотоэлемента

Цена:

Вес: 0,02 кг

Код: H0055 запасной фотоэлемент

Цена:

Вес: 0,07 кг

Код: S0155 уплотнение фотоэлемента

Цена:

Вес: 0,01 кг

Разъем электронного модуля AC07 - 16 контактный



Код: H0234 разъем электронного модуля (1 - 16) - нижний

Цена:

Вес: 0,03 кг

Соединительный кабель датчика скорости вращения вентилятора



Код: H0109 соединительный кабель датчика скорости вращения вентилятора

Цена:

Вес: 0,05 кг

Разъем электронного модуля AC07 и AC07X

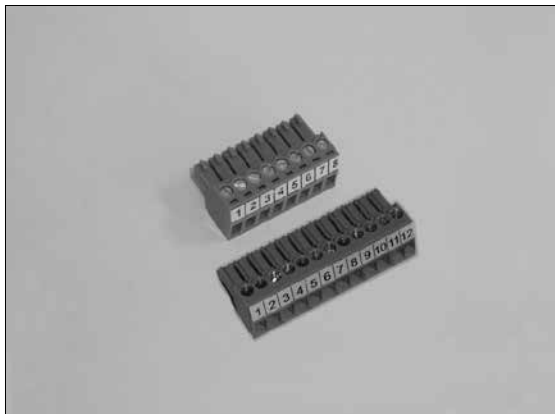

Код: H0235 разъем электронного модуля (1 - 8) - верхний, для регулятора AC07

Цена:

Вес: 0,01 кг

Код: H0260 разъем электронного модуля (1 - 12) - верхний, для регулятора AC07X

Цена:

Вес: 0,01 кг

Концевой выключатель горелки



Код: H0210 концевой выключатель горелки - FR501

Цена:

Вес: 0,08 кг

Разъем горелки с крышкой - подводный - силовой



Код: S0902 разъем (NAC 52S.B) гнездо для кабеля - 5-контактный

Цена:
Вес: 0,02 кг

Разъем горелки с проходным изолятором - силовой



Код: S0989 разъем штекерный - 6-контактный - для блока управления AC07X

Цена:
Вес: 0,02 кг

Разъем горелки с проходным изолятором - силовой

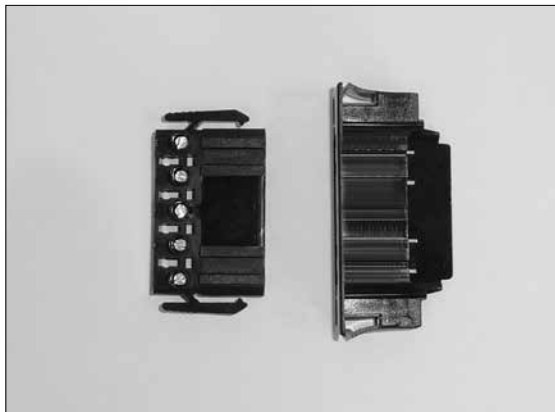

Код: S0914 разъем (NAC 51.B) штекер с проходным изолятором - 5-контактный

Цена:
Вес: 0,02 кг

Выходной разъем с крышкой - для датчика



Код: S0988 6-контактный разъем штекерный - для датчиков TSV, ТК, TV и TS для блока управления AC07X

Цена:
Вес: 0,02 кг

Разъем горелки с крышкой - подводный - силовой



Код: S0991 гнездовой разъем для кабеля - 6-контактный - для AC07X (в отдельности)

Цена:
Вес: 0,02 кг

Код: S0739 соединительный кабель между горелкой - 2,5 м - комплектный с разъемами типа S0985 и S0991

Цена:
Вес: 0,52 кг

Разъем горелки с проходным изолятором - для датчика



Код: S0987 6-контактный разъем с проходным изолятором - гнездо - для датчика TSV TSV, ТК, TV и TS - для блока управления AC07X

Цена:
Вес: 0,02 кг

Розетка для наружного транспортера



Код: H0211 розетка для наружного
транспортера

Цена:
Вес: 0,05 кг

Набор для перехода с одного диаметра трубы на другой Ø 65 / Ø 75 мм



Код: S0993 набор для перехода с одного
диаметра трубы на другой для
A25 / A45 - Ø 65 / Ø 75 мм

Цена:
Вес: 0,65 кг

Кочерга - малая



Код: V0346 кочерга для чистки камеры
сгорания горелки A25 или A45 - малая

Цена:
Вес: 0,12 кг

Домик для транспортеров DA и DRA

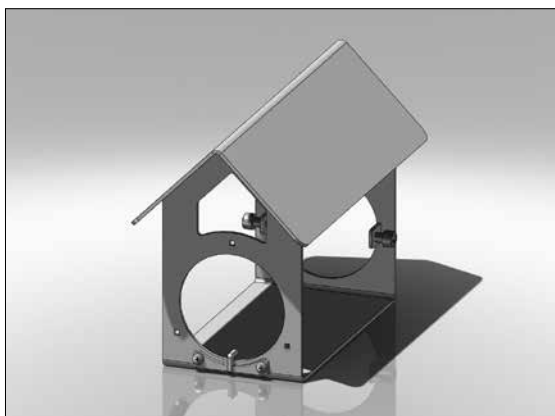

Код: H0275 представляет собой защитное
ограждение транспортера для
топливных бункеров с уровнем пеллет более 2 м

Цена:
Вес: 3,60 кг

Запчасти для пневмоочистки пеллетной горелки ATMOS A45



Держатель - плита с отверстиями для спирали розжига для пневмоочистки

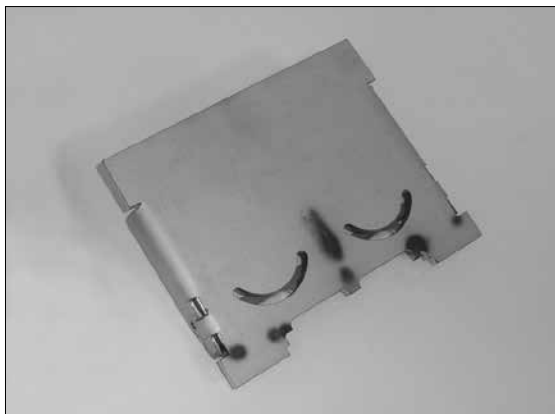

Код: H0417 держатель - плита с отверстиями для спирали розжига для горелки с пневмоочисткой

Цена:
Вес: 1,16 кг

Продувочная форсунка пневмоочистки горелки



Код: H0536 канал пневмоочистки со стопорной гайкой и шайбой

Цена:
Вес: 1,74 кг

Камера сгорания горелки для пневмоочистка

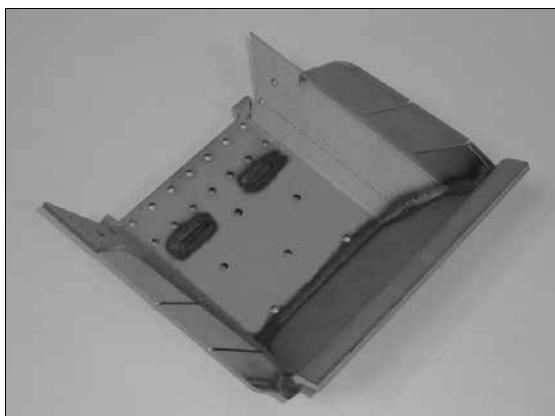

Код: H0418 запасная камера сгорания (чаша) горелки с пневмоочисткой

Цена:
Вес: 1,92 кг

Электромагнитный клапан пневмоочистки



Код: S1036 управляющий электромагнитный клапан, укомплектованный с фитингом (3/4")

Цена:
Вес: 1,14 кг

Соединительный шланг пневмоочистки



Код: S0767 соединительный шланг между горелкой компрессором - 1 м (диаметр 28 мм)	<i>Цена:</i>
	<i>Вес:</i> 1,10 кг
Код: S0768 соединительный шланг между горелкой компрессором - 1,5 м (диаметр 28 мм)	<i>Цена:</i>
	<i>Вес:</i> 1,36 кг

Крышка корпуса горелки с уплотнением

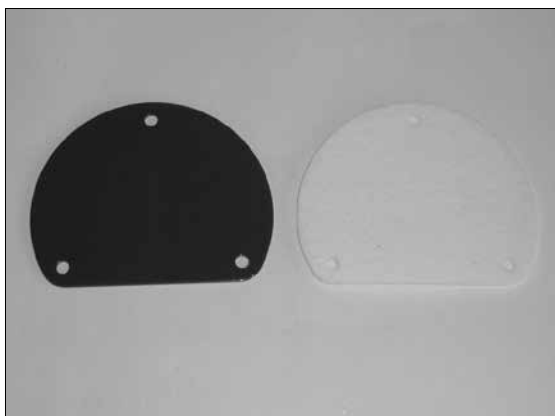

Код: S0996 крышка (заглушка) отверстия в корпусе горелки для пневмоочистки	<i>Цена:</i>
	<i>Вес:</i> 0,10 кг
Код: S1031 уплотнение под крышку	<i>Цена:</i>
	<i>Вес:</i> 0,01 кг

Питающий кабель для компрессора



Код: S0747 соединительный кабель с 3-контактным разъемом (гнездо) между компрессором, котлом и розеткой на стене	<i>Цена:</i>
	<i>Вес:</i> 0,52 кг

Разъем для компрессора



Код: S0647 разъем для компрессора (штекер)	<i>Цена:</i>
	<i>Вес:</i> 0,02 кг

Компрессор пневмоочистки



Код: H0305 компрессор (H2/6) для пневмоочистки горелки А25 и А45	<i>Цена:</i>
	<i>Вес:</i> 19,00 кг

Затворный механизм - шибер



Для пиролизных котлов со встроенной горелкой в верхней дверце и с пневмоочисткой горелки

Код: H0535 для котлов: DC18S, DC22S, DC25S, DC30SX, C18S, C20S, C25ST, C30S, C32ST, C40S, AC25S, AC35S, KC25S, KC35S, DC30RS	<i>Цена:</i>
	<i>Вес:</i> 0,34 кг
Код: H0537 для котлов: DC30SE, DC32S, DC40SX, DC50S	<i>Цена:</i>
	<i>Вес:</i> 0,36 кг

9. Пеллетная горелка ATMOS A85 с пневмоочисткой



Пеллетная горелка ATMOS A85



Код: H0033 горелка красная - (24 - 80 кВт) с пневмоочисткой	<i>Цена:</i>
двухур. с 1.3. 2019 (двухур. с 00258) s rozšírovacím modulem AC07X - C	<i>Вес:</i> 46,00 кг
Код: H0238 предохранитель спирали розжига - тип F3.15A/1500A/5x20 мм - для горелки	<i>Цена:</i>
	<i>Вес:</i> 0,01 кг
Код: H0239 предохранитель транспортера - тип F0.8A/1500A/5x20 мм	<i>Цена:</i>
	<i>Вес:</i> 0,01 кг
Код: H0251 предохранитель вентилятора - тип F1.0A/1500A/5x20 мм	<i>Цена:</i>
	<i>Вес:</i> 0,01 кг

Электронный модуль горелки



Код: H0222 запасной электронный модуль - с 2012 г.) с крепежной панелью с крепежной панелью	<i>Цена:</i>
	<i>Вес:</i> 0,70 кг
Код: H0310 электронный модуль AC07X + MC (Модуль C (AC07X - C)) s rozšířenou upevňovací deskou	<i>Цена:</i>
	<i>Вес:</i> 0,85 кг
Код: H0337 расширительный модуль AC07X - C - (R5, R6 для управления пневмоочисткой горелки или другим оборудованием - отдельно	<i>Цена:</i>
	<i>Вес:</i> 0,10 кг
Код: H0427 расширительный модуль AC07X - C - (R5, R6) s upevňacím držákem pro upevnění na desku elektroniky AC07X - od roku 2019	<i>Цена:</i>
	<i>Вес:</i> 0,14 кг

Транспортеры для горелок ATMOS A85



Код: H0039 винтовой транспортер DRA50 - 1,7 м (мотор-редуктор 40 Вт)	<i>Цена:</i>
	<i>Вес:</i> 17,00 кг
Код: H0037 винтовой транспортер DRA50 - 2,5 м (мотор-редуктор 40 Вт)	<i>Цена:</i>
	<i>Вес:</i> 23,00 кг
Код: H0004 винтовой транспортер DRA50 - 4 м (мотор-редуктор 40 Вт)	<i>Цена:</i>
	<i>Вес:</i> 36,80 кг
Код: H0005 винтовой транспортер DRA50 - 5 м (мотор-редуктор 40 Вт)	<i>Цена:</i>
	<i>Вес:</i> 40,00 кг

Мотор-редуктор транспортера DRA50



Код: H0107 мотор-редуктор 25 Вт для транспортеров DRA50 - 1,7 и 2,5 м	<i>Цена:</i>
	<i>Вес:</i> 2,72 кг
Код: H0159 мотор-редуктор 40 Вт для транспортеров DRA50 - 1,7, 2,5, 4 и 5 м	<i>Цена:</i>
	<i>Вес:</i> 4,50 кг
Код: H0113 конденсатор мотор-редуктора для транспортеров DA и DRA	<i>Цена:</i>
	<i>Вес:</i> 0,06 кг

Гибкий шланг подачи пеллет

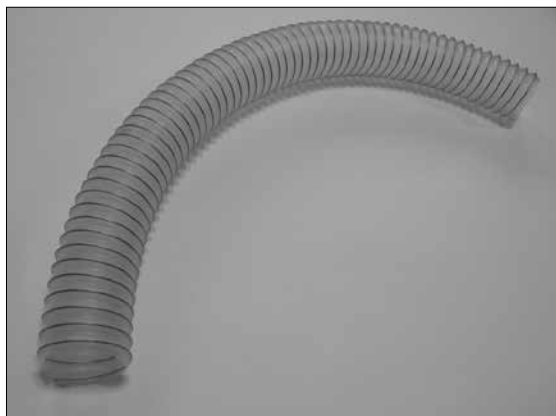

Код: H0175 запасной шланг между горелкой и транспортером - длина 1 м, Ø 75 мм - прозрачный	<i>Цена:</i>
	<i>Вес:</i> 0,78 кг

Запасной подшипник для транспортера



Код: V0104 подшипник	<i>Цена:</i>
	<i>Вес:</i> 0,12 кг
Код: V0105 стакан - 2 шт	<i>Цена:</i>
	<i>Вес:</i> 0,10 кг
Код: H0198 набор - подшипник + стакан - 2 шт	<i>Цена:</i>
	<i>Вес:</i> 0,22 кг

Запасная труба транспортера DRA50

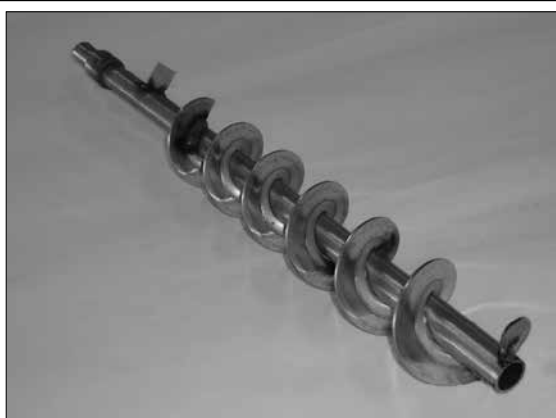

Код: H0007 запасной шнек для транспортера 1,7 м	<i>Цена:</i>
	<i>Вес:</i> 4,41 кг
Код: H0008 запасной шнек для транспортера 2,5 м	<i>Цена:</i>
	<i>Вес:</i> 6,26 кг
Код: H0009 запасной шнек для транспортера 4 м	<i>Цена:</i>
	<i>Вес:</i> 8,45 кг
Код: H0010 запасной шнек для транспортера 5 м	<i>Цена:</i>
	<i>Вес:</i> 10,28 кг

Опорная ножка и фланец транспортера - тип DRA



Код: H0416 фланец - в отдельности для транспортеров DRA	<i>Цена:</i>
	<i>Вес:</i> 0,20 кг
Код: H0415 опорная ножка DRA - для транспортеров DRA1,7 м, DRA2,5 м, DRA4 м, DRA5 м и DA1500	<i>Цена:</i>
	<i>Вес:</i> 2,10 кг

Запасная труба транспортера DRA50

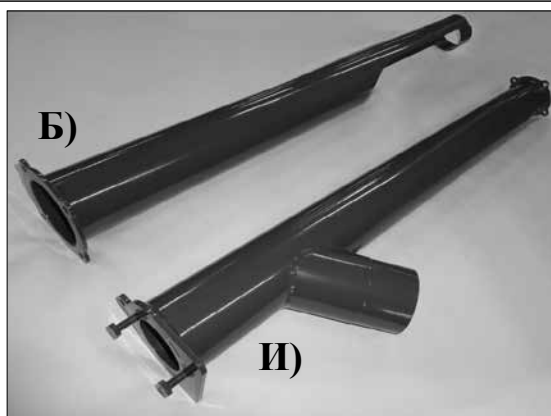

Код: H0267 запасная труба транспортера DRA50 - 1,7 м	<i>Цена:</i>
	<i>Вес:</i> 5,87 кг
Код: H0268 запасная труба транспортера DRA50 - 2,5 м	<i>Цена:</i>
	<i>Вес:</i> 8,19 кг
Код: H0269 запасная труба транспортера DRA50 - 4 м - часть И)	<i>Цена:</i>
	<i>Вес:</i> 6,65 кг
Код: H0270 запасная труба транспортера DRA50 - 4 м - часть Б)	<i>Цена:</i>
	<i>Вес:</i> 6,22 кг
Код: H0271 запасная труба транспортера DRA50 - 5 м - часть И)	<i>Цена:</i>
	<i>Вес:</i> 8,09 кг
Код: H0272 запасная труба транспортера DRA50 - 5 м - часть Б)	<i>Цена:</i>
	<i>Вес:</i> 7,66 кг

Крепеж мотор-редуктора транспортера



Код: V0139 фланец мотор-редуктора транспортера DRA	<i>Цена:</i>
	<i>Вес:</i> 0,28 кг
Код: V0529 фиксирующий палец	<i>Цена:</i>
	<i>Вес:</i> 0,03 кг
Код: V0140 крепление пальца для транспортера DRA	<i>Цена:</i>
	<i>Вес:</i> 0,03 кг

Верхняя крышка сопла горелки



Код: H0430 верхняя крышка сопла горелки А85	<i>Цена:</i>
	<i>Вес:</i> 2,59 кг

Камера сгорания горелки

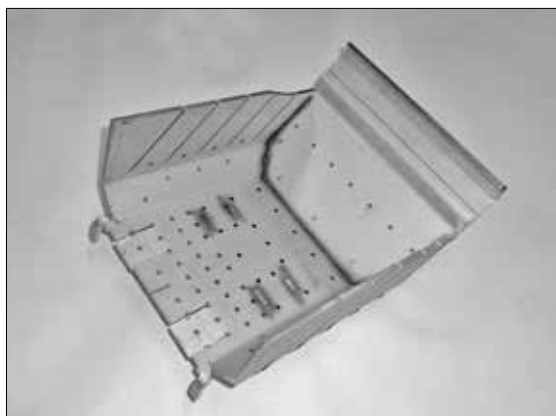

Код: H0431 запасная камера сгорания (чаша) горелки А85	<i>Цена:</i>
	<i>Вес:</i> 5,25 кг

Внутренний держатель спирали розжига

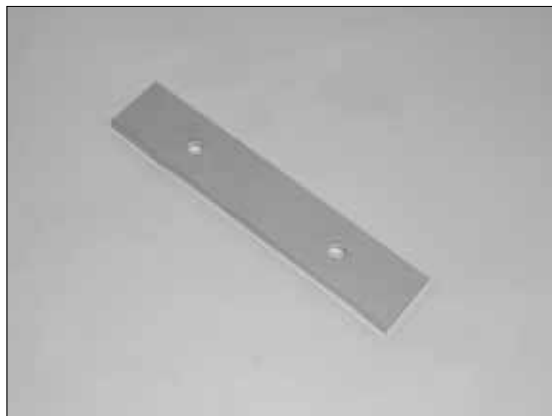

Код: H0432 внутренний держатель спирали розжига	<i>Цена:</i>
	<i>Вес:</i> 0,18 кг

Держатель - плита с отверстиями для спирали розжига



Код: H0433 держатель - плита с отверстиями для спирали розжига - А85	<i>Цена:</i>
	<i>Вес:</i> 2,25 кг

Крышка спирали розжига

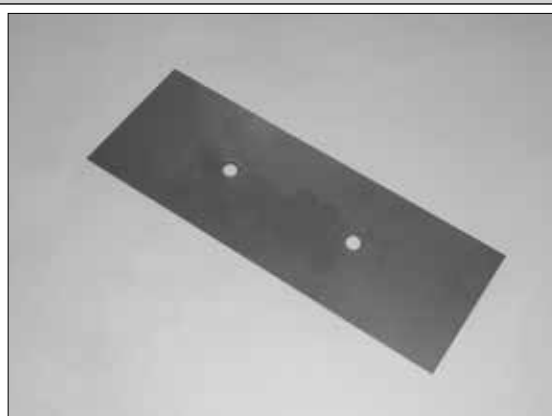

Код: H0434 крышка спирали розжига	<i>Цена:</i>
	<i>Вес:</i> 0,14 кг

Труба подачи пеллет



Код: H0406 труба подачи пеллет

Цена:

Вес: 0,72 кг

Вентилятор горелки с датчиком скорости вращения и с воздушной заслонкой



Код: H0043 вентилятор горелки А85 с датчиком скорости вращения и с воздушной заслонкой

Цена:

Вес: 2,08 кг

Код: S0173 запасной пусковой конденсатор для вентилятора горелки - 2μF

Цена:

Вес: 0,06 кг

Уплотнение трубы подачи пеллет - А45



Код: S0181 уплотнение под фланец трубы подачи пеллет - бумага из волокон Сибрал

Цена:

Вес: 0,01 кг

Конденсатор для вентилятора горелки



Код: S0173 пусковой конденсатор для вентилятора горелки - 2μF

Цена:

Вес: 0,06 кг

Воздушная заслонка вентилятора



Код: H0435 воздушная заслонка вентилятора

Цена:

Вес: 0,21 кг

Уплотнение под вентилятор - А85

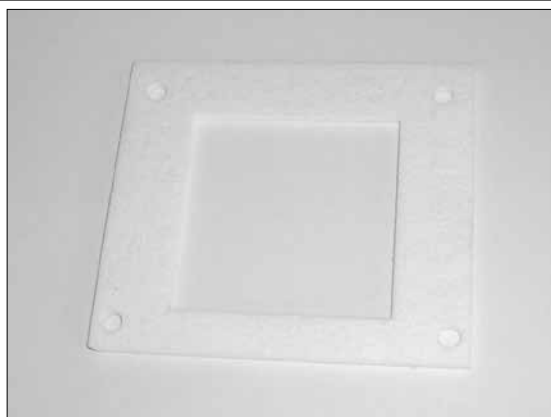

Код: S1058 уплотнение под фланец вентилятора горелки А85 - 93 x 95 мм

Цена:

Вес: 0,01 кг

Спираль розжига



Код: H0229 апасная спираль розжига
500 Вт

Цена:
Вес: 0,18 кг

Держатель электронного модуля

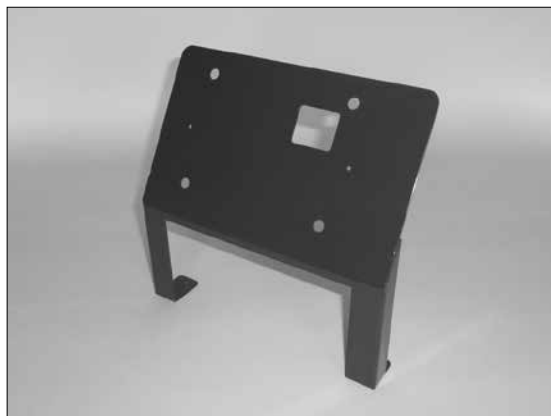

Код: H0405 держатель электронного
блока управления

Цена:
Вес: 0,54 кг

Крышка предохранительного термостата



Код: H0224 крышка предохранительного
термостата

Цена:
Вес: 0,05 кг

Кожух горелки A85 - с отверстием для дисплея

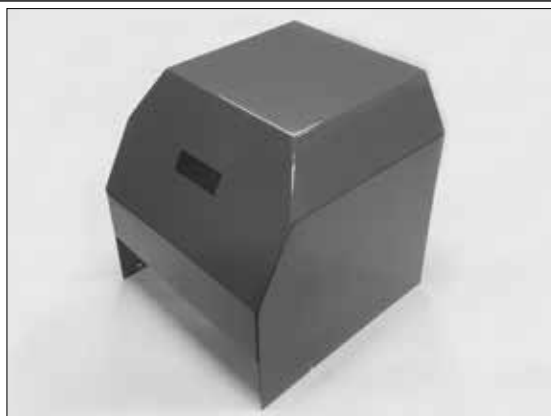

Код: H0436 кожух горелки - с отверстием
для дисплея - модель 2012 г. (AC07X)

Цена:
Вес: 2,60 кг

Предохранительный термостат на сопло горелки 95 °C



Код: H0059 предохранительный термостат
на сопло горелки (в двух вариантах
исполнения) - взаимозаменяемые

Цена:
Вес: 0,02 кг

Наклейка на дисплей

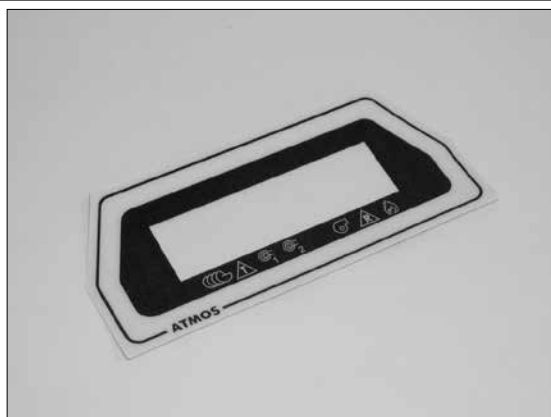

Код: H0236 наклейка на дисплей

Цена:
Вес: 0,01 кг

Электропроводка горелки А85



Код: Н0265 электропроводка горелки, включая проходные изоляторы и разъемы - АС07Х (2012)

Цена:
Вес: 1,10 кг

Фотоэлемент



Код: Н0231 запасной фотоэлемент - в отдельности

Цена:
Вес: 0,05 кг

Код: Н0232 держатель фотоэлемента

Цена:
Вес: 0,02 кг

Код: Н0055 запасной фотоэлемент

Цена:
Вес: 0,07 кг

Код: S0155 уплотнение фотоэлемента

Цена:
Вес: 0,01 кг

Разъем электронного модуля АС07 - 16 контактный

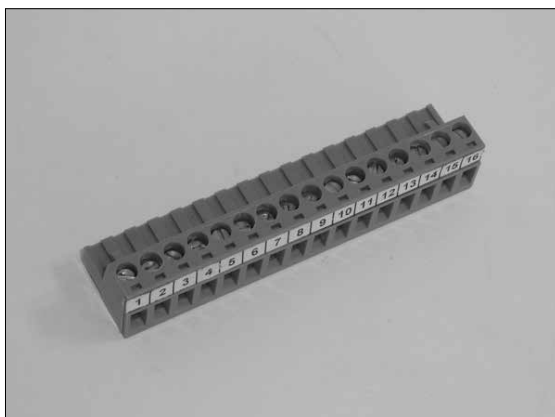

Код: Н0234 разъем электронного модуля (1 - 16) - нижний

Цена:
Вес: 0,03 кг

Соединительный кабель датчика скорости вращения вентилятора



Код: Н0109 соединительный кабель датчика скорости вращения вентилятора

Цена:
Вес: 0,05 кг

Разъем электронного модуля АС07Х

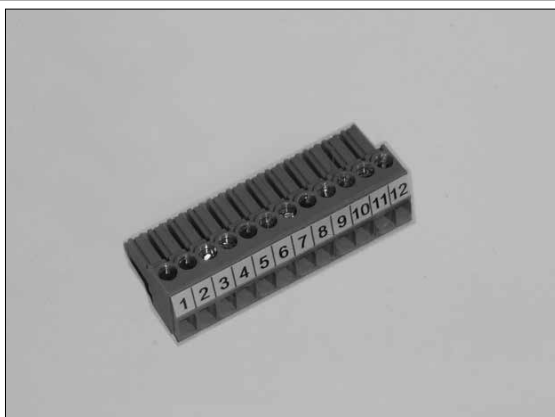

Код: Н0260 разъем электронного модуля (1 - 12) - верхний, для регулятора АС07Х

Цена:
Вес: 0,01 кг

Стопор концевого выключателя



Код: Н0437 стопор концевого выключателя горелки А85

Цена:
Вес: 0,08 кг

Концевой выключатель горелки



Код: H0210 концевой выключатель горелки - FR501

Цена:

Вес: 0,08 кг

Разъем горелки с проходным изолятором - для датчика



Код: S0987 6-контактный разъем с проходным изолятором - гнездо - для датчика TSV, TK, TV и TS - для блока управления AC07X

Цена:

Вес: 0,02 кг

Разъем горелки с крышкой - подводящий - силовой



Код: S0991 гнездовой разъем для кабеля - 6 -контактный - для AC07X (в отдельности)

Цена:

Вес: 0,02 кг

Код: S0739 соединительный кабель между котлом и горелкой - 2,5 м - комплектный с разъемами типа S0985 и S0991

Цена:

Вес: 0,52 кг

Выходной разъем с крышкой - для датчика



Код: S0988 6-контактный разъем штекерный - для датчиков TSV, TK, TV и TS для блока управления AC07X

Цена:

Вес: 0,02 кг

Разъем горелки с проходным изолятором - силовой



Код: S0989 разъем штекерный - 6-контактный - для блока управления AC07X

Цена:

Вес: 0,02 кг

Разъем для подключения датчика скорости вращения - A85

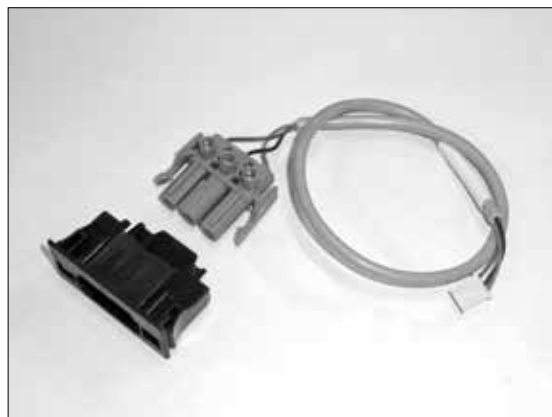

Код: S0662 3-контактный разъем с кабелем для подключения датчика скорости вращения вентилятора (UCJ4C82B) для котлов D80P, P80

Цена:

Вес: 0,02 кг

Код: S1094 3-контактный разъем - отдельно без кабеля

Цена:

Вес: 0,01 кг

Розетка для наружного транспортера



Код: H0211 розетка для наружного транспортера

Цена:
Вес: 0,05 кг

Кочерга - малая



Код: V0346 кочерга для чистки камеры сгорания горелки A25/A45/A85 - малая

Цена:
Вес: 0,12 кг

Модуль AD04



Код: P0446 модуль горелки для специальных функций

Цена:
Вес: 0,10 кг

Крышка расширения сопла горелки



Код: H0438 крышка расширения сопла горелки A85

Цена:
Вес: 0,21 кг

Домик для транспортеров DA и DRA

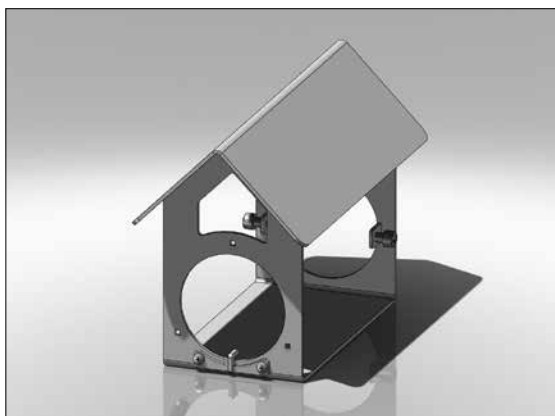

Код: H0275 представляет собой защитное ограждение транспортера для топливных бункеров с уровнем пеллет более 2 м

Цена:
Вес: 3,60 кг

Заслонка подачи вторичного воздуха



Код: H0439 заслонка подачи вторичного воздуха для горелки A85

Цена:
Вес: 0,02 кг

Продувочная форсунка пневмоочистки горелки



Код: H0440 канал пневмоочистки со стопорной гайкой и шайбой

Цена:
Вес: 5,49 кг

Электромагнитный клапан пневмоочистки



Код: S1078 управляющий электромагнитный клапан, укомплектованный с фитингом (3/4") - для горелки А85

Цена:
Вес: 1,48 кг

Питающий кабель для компрессора



Код: S0747 соединительный кабель с 3-контактным разъемом (гнездо) между компрессором, котлом и розеткой на стене

Цена:
Вес: 0,52 кг

Соединительный шланг пневмоочистки



Код: S0767 соединительный шланг между горелкой компрессором - 1 м (диаметр 28 мм)

Цена:
Вес: 1,10 кг

Код: S0768 соединительный шланг между горелкой компрессором - 1,5 м (диаметр 28 мм)

Цена:
Вес: 1,36 кг

Разъем для компрессора



Код: S0647 разъем для компрессора (штекер)

Цена:
Вес: 0,02 кг

Компрессор пневмоочистки горелки А85



Код: H0308 компрессор (H2/24) для пневмоочистки горелки А85

Цена:
Вес: 19,00 кг

10. Пеллетная горелка IWABO



Пеллетная горелка IWABO



Код: H0012 горелка красная - (6 - 22 кВт)	<i>Цена:</i>
	<i>Вес:</i> 17,00 кг
Код: H0013 горелка серая - (6 - 22 кВт)	<i>Цена:</i>
	<i>Вес:</i> 17,00 кг
Код: H0022 транспортер к горелке 1,5 м	<i>Цена:</i>
	<i>Вес:</i> 10,00 кг
Код: H0032 транспортер к горелке 2,5 м	<i>Цена:</i>
	<i>Вес:</i> 14,00 кг
Код: H0060 предохранитель 6,3 А - для горелки	<i>Цена:</i>
	<i>Вес:</i> 0,01 кг
Код: H0061 предохранитель 2 А - для горелки	<i>Цена:</i>
	<i>Вес:</i> 0,01 кг

Электронный модуль горелки IWABO

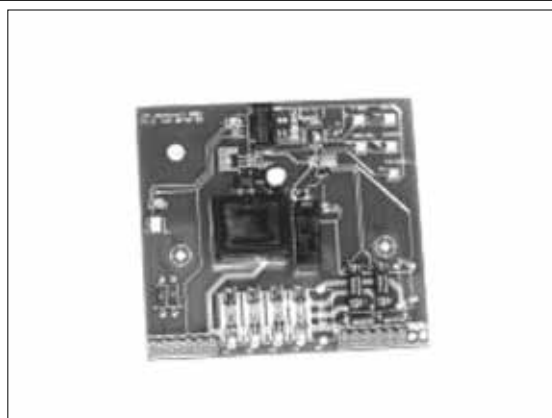

Код: H0051 запасной электронный модуль - старого исполнения до зав. № 7899	<i>Цена:</i> 5423,30
	<i>Вес:</i> 0,20 кг
Код: H0064 запасной электронный модуль нового исполнения до зав. № 15809	<i>Цена:</i> 5857,10
	<i>Вес:</i> 0,28 кг
Код: H0070 запасной электронный модуль, начиная с зав. № 15810	<i>Цена:</i> 5857,10
	<i>Вес:</i> 0,28 кг
Код: H0242 комплект для перестройки на электронный модуль ATMOS AC07X (AC07)	<i>Цена:</i>
	<i>Вес:</i> 1,74 кг

Фотоэлемент



Код: H0055 запасной фотоэлемент - комплект (H0231 + H0232)	<i>Цена:</i>
	<i>Вес:</i> 0,07 кг

Гибкий шланг подачи пеллет

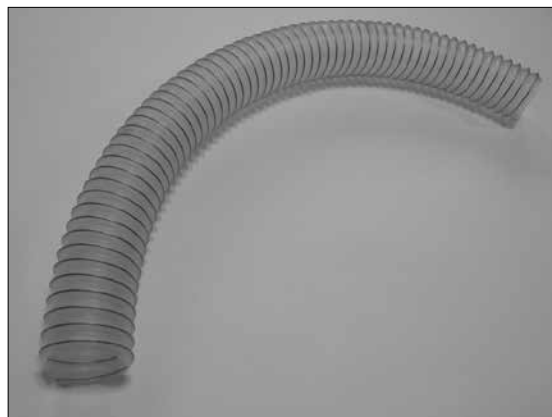

Код: H0066 запасной шланг между горелкой и транспортером - длина 1 м, Ø 65 мм - прозрачный	<i>Цена:</i>
	<i>Вес:</i> 0,68 кг

Спираль розжига



Код: H0052 запасная спираль розжига *Цена:*
Вес: 0,16 кг

Код: H0108 питающий жгут для спирали розжига IWABO *Цена:*
Вес: 0,04 кг

Вентилятор горелки

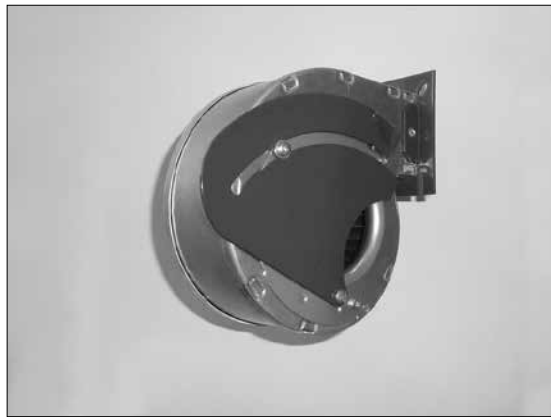

Код: H0058 запасной вентилятор горелки *Цена:*
с датчиком скорости вращения, *Вес: 1,12 кг*
начиная с зав. № 15810

Чаша горелки

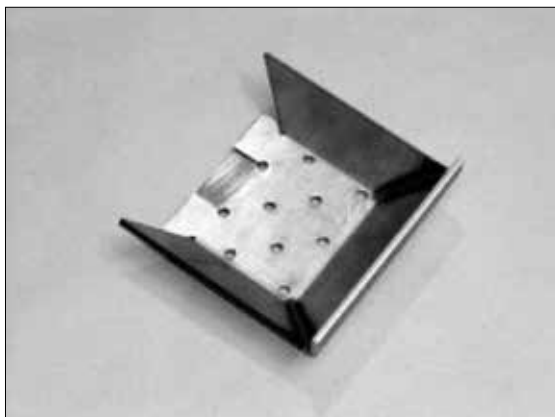

Код: H0053 запасная чаша горелки *Цена:*
Вес: 0,80 кг

Крышка спираль розжига

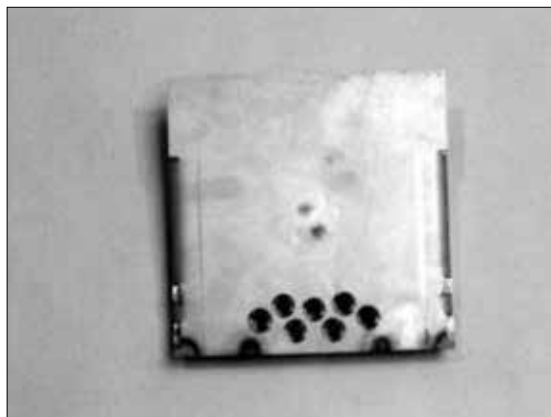

Код: H0062 крышка спирали розжига *Цена:*
Вес: 0,78 кг

Предохранительный термостат на сопло горелки 95 °C



Код: H0059 предохранительный термостат *Цена:*
на сопло горелки (в двух вариантах *Вес: 0,02 кг*
исполнения) - взаимозаменяемые

Мотор-редуктор транспортера - старое исполнение



Код: H0063 запасной мотор-редуктор *Цена:*
— транспортера 1,5 и 2,5 м - старого исполнения *Вес: 2,10 кг*

Код: H0105 запасной мотор-редуктор *Цена:*
- для горелок с зав. № 46985 - старого *Вес: 1,98 кг*
исполнения

Мотор-редуктор транспортера - новое исполнение



Код: H0107 запасной мотор-редуктор транспортера 1,5 и 2,5 м
- новое исполнение с 2006 г.
- диаметр валика 10 мм

Цена:
Вес: 2,72 кг

L - прокладка



Код: S0454 предназначена для котлов D15P, D20P, DC15EP, DC18SP, DC25SP, DC32SP с пеллетной горелкой IWABO, в качестве упора концевого выключателя

Цена:
Вес: 0,14 кг

Концевой выключатель горелки



Код: H0065 концевой выключатель горелки

Цена:
Вес: 0,34 кг

Крышка редуктора шнекового транспортера



Код: S0508 для стандартного мотор-редуктора с вентилятором - старого исполнения - металлическая

Цена:
Вес: кг

Код: S0510 для нового мотор-редуктора - пластмассовая

Цена:
Вес: кг

Запорная заслонка



Код: S0509 для перекрытия подачи воздуха при отоплении древесиной в котлах DC15EP, DC18SP, DC25SP, DC32SP
- для горелок ATMOS A25 и IWABO VILLA S1

Цена:
Вес: 0,20 кг

Реле с варистором

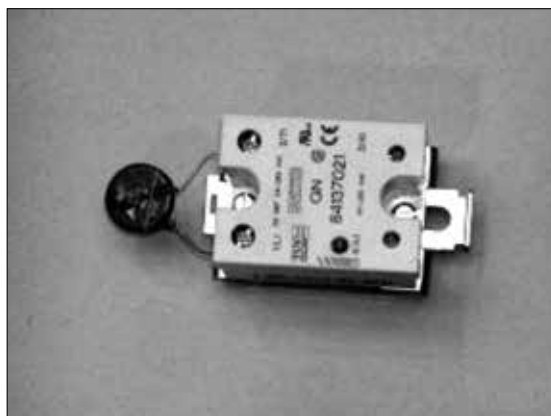

Код: H0057 предназначено для замены всех старых реле (синий, белый и т. п.)
- для старой панели управления горелкой IWABO

Цена:
Вес: 0,02 кг

11. Пеллетная горелка ERATO GP20



Пеллетная горелка ERATO GP20



Код: H0016 горелка красная- (6-25 кВт)
- с транспортером 2 м, который
включен в цену горелки

Цена:
Вес: 20,00 кг

Силовой модуль горелки - трансформатор

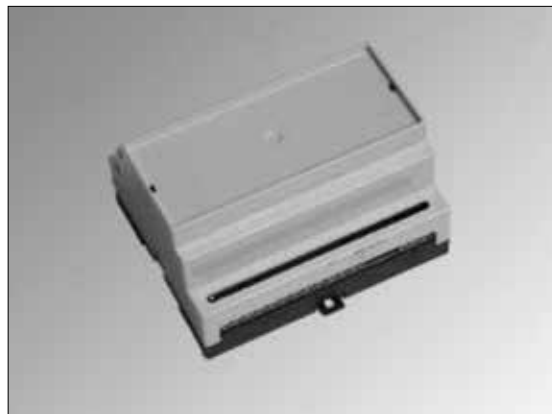

Код: H0028 новый запасной силовой
модуль - может заменять старый

Цена:
Вес: 0,28 кг

Электронный модуль горелки



Код: H0027 новый запасной электронный
модуль - может заменять старый

Цена:
Вес: 0,24 кг

Код: H0262 комплект для перестройки на
модуль ATMOS AC07X (AC07)

Цена:
Вес: 1,20 кг

**Комплект для перестройки на электронный
модуль AC07X**

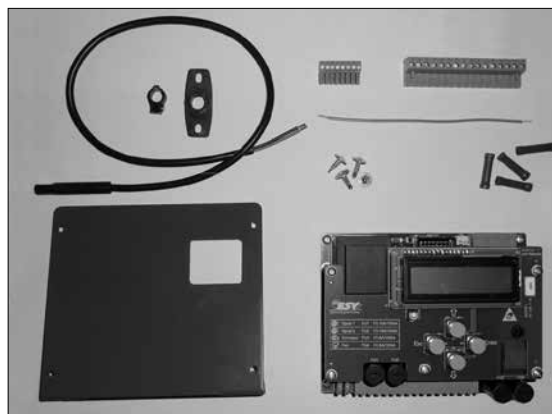

Код: H0262 комплект для перестройки на
электронный модуль ATMOS
AC07X (AC07)

Цена:
Вес: 1,20 кг

Спираль розжига



Код: H0020 запасная спираль розжига

Цена:

Вес: 0,28 кг

Фотоэлемент с резиновым кольцом - старое исполнение



Код: H0026 запасной фотоэлемент
- старого исполнения

Цена:

Вес: 0,15 кг

Крышка спирали розжига

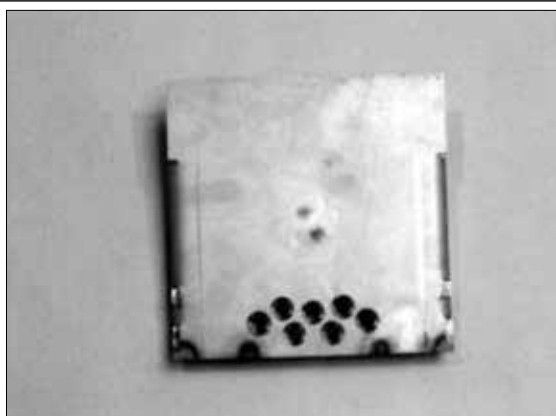

Код: H0024 крышка спирали розжига

Цена:

Вес: 0,78 кг

Фотоэлемент - новое исполнение



Код: H0231 запасной фотоэлемент
- в отдельности

Цена:

Вес: 0,05 кг

Код: H0232 держатель фотоэлемента

Цена:

Вес: 0,02 кг

Код: H0055 запасной фотоэлемент

Цена:

Вес: 0,07 кг

Чаша горелки

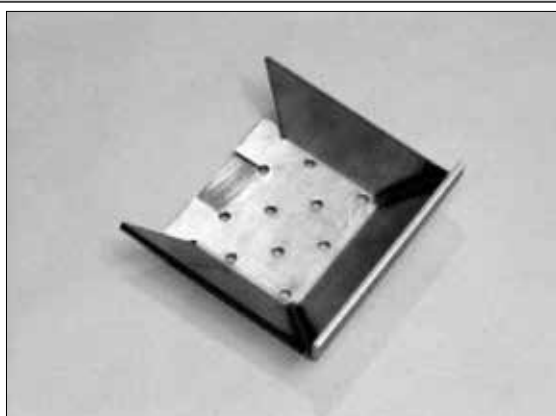

Код: H0054 запасная чаша горелки

Цена:

Вес: 0,78 кг

Вентилятор горелки



Код: H0031 запасной вентилятор горелки

Цена:

Вес: 1,44 кг

Предохранительный термостат на сопло горелки



Код: Н0038 предохранительный термостат на сопло горелки (в двух вариантах исполнения) - взаимозаменяемый с типом Н0059 - необходимо согнуть разъемы вверх!!!

Цена:

Вес: 0,03 кг

Гибкий шланг подачи пеллет

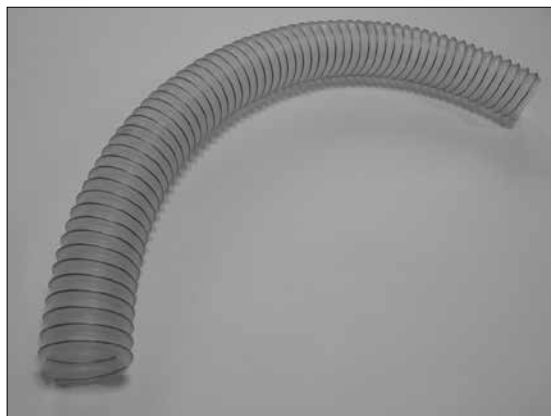

Код: Н0066 запасной шланг между горелкой и транспортером - длина 1 м, Ø 65 мм - прозрачный

Цена:

Вес: 0,68 кг

Концевой выключатель горелки



Код: Н0030 концевой выключатель горелки

Цена:

Вес: 0,34 кг

Лампы тлеющего разряда



Код: Н0190 запасная лампа - зеленая

Цена:

Вес: 0,01 кг

Код: Н0191 запасная лампа - красная

Цена:

Вес: 0,01 кг

Код: Н0192 запасная лампа - оранжевая

Цена:

Вес: 0,01 кг

Мотор-редуктор транспортера - старое исполнение



Код: Н0029 запасной мотор-редуктор транспортера 1,5 м - 2 м

Цена:

Вес: 1,46 кг

Разъемы

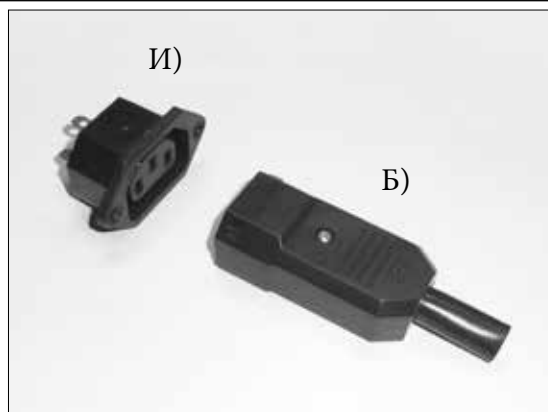

Код: Н0193 И) разъем - гнездо

Цена:

Вес: 0,01 кг

Код: Н0194 Б) разъем - штекер

Цена:

Вес: 0,02 кг

12. Пеллетная горелка ATMOS A50



Пеллетная горелка ATMOS A50



Код: H0034 горелка (13 - 48 кВт)	<i>Цена:</i>
	<i>Вес:</i> 35,00 кг
Код: H0025 транспортер безосевой DA50 - 1,7 м	<i>Цена:</i>
	<i>Вес:</i> 16,50 кг
Код: H0039 винтовой транспортер DRA50 - 1,7 м	<i>Цена:</i>
	<i>Вес:</i> 17,00 кг
Код: H0037 винтовой транспортер DRA50 - 2,5 м	<i>Цена:</i>
	<i>Вес:</i> 23,00 кг
Код: H0188 запасной подшипник для транспортеров DA50, DRA50	<i>Цена:</i>
	<i>Вес:</i> 0,22 кг

Электронный модуль горелки



Код: H0131 новый запасной электронный модуль	<i>Цена:</i>
	<i>Вес:</i> 1,58 кг

Фотоэлемент



Код: H0130 запасной фотоэлемент	<i>Цена:</i>
	<i>Вес:</i> 0,02 кг

Гибкий шланг подачи пеллет



Код: H0196 запасной шланг между горелкой и транспортером - длина 1 м, Ø 73 мм - непрозрачный	<i>Цена:</i>
	<i>Вес:</i> 0,68 кг

Чаша горелки



И1)



И2)



Б)

Код: Н0149 И1) камера сгорания - верхняя ARITHEMR	<i>Цена:</i> <i>Вес:</i> 4,24 кг
Код: Н0149 И2) камера сгорания - верхняя ATMOS	<i>Цена:</i> <i>Вес:</i> 4,86 кг
Код: Н0150 Б) камера сгорания - нижняя	<i>Цена:</i> <i>Вес:</i> 3,80 кг

Спираль розжига



Код: Н0128 запасная спираль розжига	<i>Цена:</i>
	<i>Вес:</i> 0,20 кг

Вентилятор первичного воздуха - без сетки



Код: Н0126 запасной вентилятор горелки без сетки	<i>Цена:</i> <i>Вес:</i> 1,50 кг
--	-------------------------------------

Внутренний выдавливающий шнек - нижний

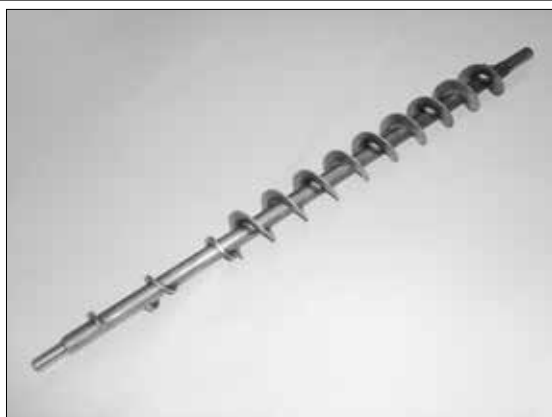

Код: Н0200 запасной внутренний выдавливающий шнек	<i>Цена:</i> <i>Вес:</i> 1,84 кг
---	-------------------------------------

Вентилятор вторичного воздуха - с сеткой



Код: Н0125 запасной вентилятор горелки с сеткой	<i>Цена:</i> <i>Вес:</i> 1,38 кг
---	-------------------------------------

Оптический датчик уровня

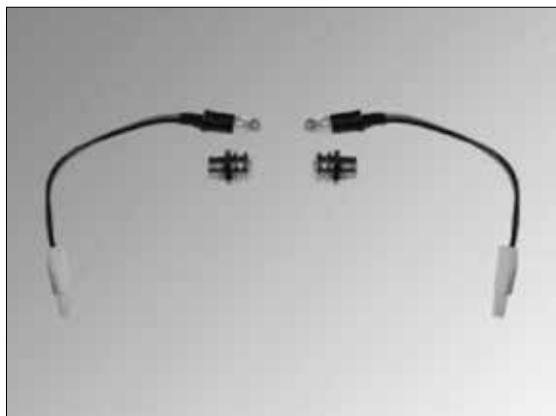

Код: H0129 оптический датчик уровня
- 2 шт

Цена:
Вес: 0,02 кг

Цифровой кабель для датчиков



Код: H0144 цифровой кабель для датчиков

Цена:
Вес: 0,10 кг

Датчик температуры дымовых газов

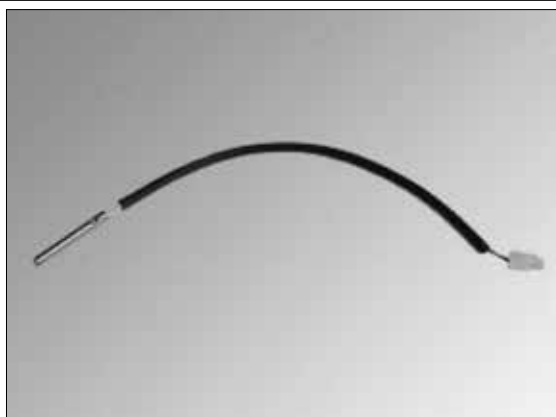

Код: H0141 датчик температуры дымовых газов

Цена:
Вес: 0,08 кг

Переходник с разъема на Faston

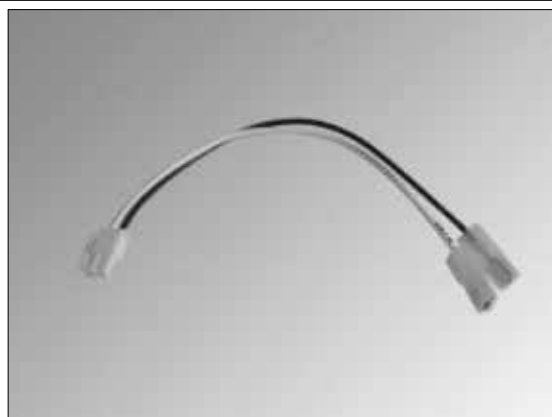

Код: H0145 переходник с разъема на Faston

Цена:
Вес: 0,03 кг

Подводящий кабель от котла к горелке



Код: H0143 подводящий кабель от котла к горелке

Цена:
Вес: 0,45 кг

Соединитель дополнительного предохранительного термостата



Код: H0146 соединитель дополнительного предохранительного термостата (коричнево-белый кабель)

Цена:
Вес: 0,07 кг

Удлинительный кабель для датчика температуры дымовых газов



Код: H0147 удлинительный кабель для датчика температуры дымовых газов - 1,8 м	<i>Цена:</i> <i>Вес:</i> 0,25 кг
Код: H0148 удлинительный кабель для датчика температуры дымовых газов - 1 м	<i>Цена:</i> <i>Вес:</i> 0,20 кг

Шестерни



Код: H0133 шестерня 12-зубьев - секционный затвор	<i>Цена:</i> <i>Вес:</i> 0,30 кг
Код: H0134 шестерня 17-зубьев - мотор-редуктор	<i>Цена:</i> <i>Вес:</i> 0,35 кг
Код: H0135 шестерня 18-зубьев - главный шнек в камеру сгорания	<i>Цена:</i> <i>Вес:</i> 0,35 кг
Код: H0136 шестерня 24-зубьев - верхний шнек дозирования	<i>Цена:</i> <i>Вес:</i> 0,40 кг

Подшипники скольжения



Код: H0138 комплект подшипников скольжения (6 шт) - 3 вида	<i>Цена:</i> <i>Вес:</i> 0,09 кг
---	-------------------------------------

Цепь с соединительным звеном

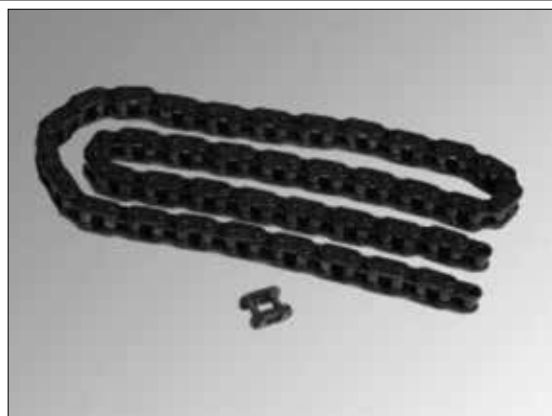

Код: H0137 цепь комплектная	<i>Цена:</i> <i>Вес:</i> 0,32 кг
------------------------------------	-------------------------------------

Внутренняя часть секционного затвора

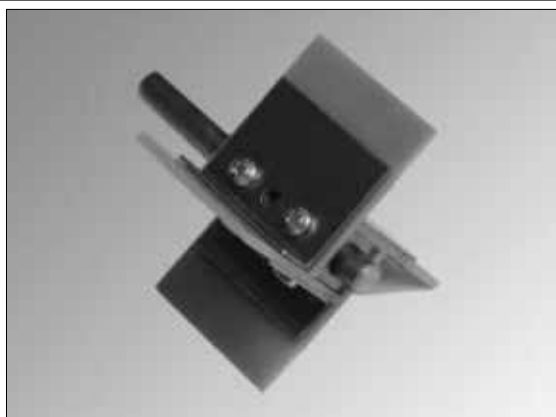

Код: H0132 внутренняя часть секционного затвора - ось с лопатками	<i>Цена:</i> <i>Вес:</i> 0,18 кг
--	-------------------------------------

Запасной мотор-редуктор



Код: H0127 запасной мотор-редуктор с конденсатором для горелки А50	<i>Цена:</i> <i>Вес:</i> 3,54 кг
Код: H0152 запасной конденсатор 2 μ F для мотор-редуктора	<i>Цена:</i> <i>Вес:</i> 0,02 кг

Запасной редуктор для шнекового транспортера DA



Код: H0186 запасной редуктор для шнекового транспортера DA50 1,7м и 2,5м Диаметр валика 10 мм. Внимание - в случае замены редуктора с красной крышкой на редуктор с серой крышкой необходимо изменить направление вращения мотора согласно схеме на моторе.

Цена:

Вес: 3,50 кг

Переходной модуль AC05



Код: S0076 переходной модуль AC05 для управления горелкой посредством регулирующего термостата котла

Цена:

Вес: 0,07 кг

Запасной редуктор для шнекового транспортера DA - 40Вт



Код: H0159 запасной редуктор для шнекового транспортера DA50 1,7м и 2,5м с потребляемой мощностью 40 Вт - диаметр валика 12 мм

Цена:

Вес: 4,50 кг

Уплотнение фланца

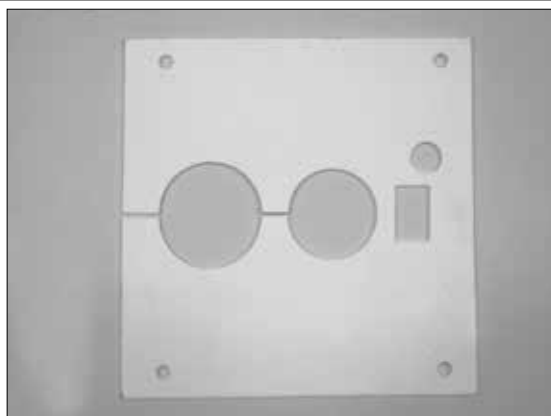

Код: S0130 уплотнение фланца горелки A50

Цена:

Вес: 0,10 кг

Запасной модуль DPA70 для выбега вентилятора горелки



Код: H0184 модуль DPA70 для выбега вентилятора горелки - 5 -полюсный

Цена:

Вес: 0,40 кг

Код: H0185 модуль DPA70 для выбега вентилятора горелки - 4 -полюсный

Цена:

Вес: 0,40 кг

13. Автоматическое золоудаление для котлов DxxP



Детали для крепления редуктора золоудаления

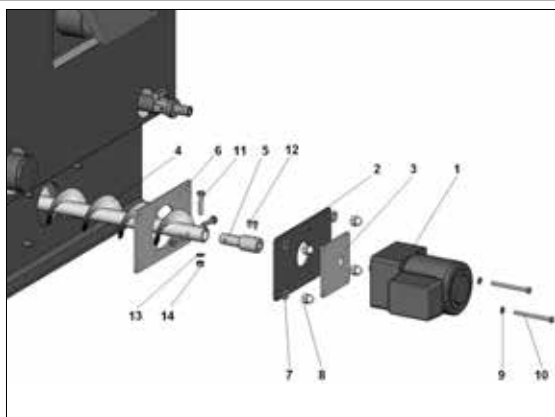

Код: S0577 система золоудаления - без дополнительного зольника для котлов D14P, D21P	<i>Цена:</i>
	<i>Вес:</i> 11,06 кг
Код: S0578 система золоудаления - без дополнительного зольника для котлов D25P	<i>Цена:</i>
	<i>Вес:</i> 11,62 кг
Код: S0535 система золоудаления - без дополнительного зольника для котлов D15P, D20P	<i>Цена:</i>
	<i>Вес:</i> 13,34 кг
Код: S0536 система золоудаления - без дополнительного зольника для котлов D30P, D40P	<i>Цена:</i>
	<i>Вес:</i> 17,54 кг
Код: S0537 система золоудаления - без дополнительного зольника для котлов D50P	<i>Цена:</i>
	<i>Вес:</i> 17,88 кг
Код: S1080 система золоудаления - без дополнительного зольника для котлов D80P	<i>Цена:</i>
	<i>Вес:</i> 17,50 кг
Код: S0125 поз. 6. уплотнение фланца редуктора	<i>Цена:</i>
	<i>Вес:</i> 0,01 кг
Код: S0126 поз. 3. уплотнение редуктора	<i>Цена:</i>
	<i>Вес:</i> 0,01 кг
Код: H0107 поз. 1. редуктор 25 Вт	<i>Цена:</i>
	<i>Вес:</i> 2,72 кг
Код: H0115 поз. 1. редуктор 15 Вт	<i>Цена:</i>
	<i>Вес:</i> 2,50 кг
Код: S0077 электронный модуль AD01 для регулировки времени золоудаления	<i>Цена:</i>
	<i>Вес:</i> 0,18 кг
Код: S0538 поз. 4. вал шнека - длина 530 мм для котлов D15P, D20P	<i>Цена:</i>
	<i>Вес:</i> 1,36 кг
Код: S0539 поз. 4. вал шнека - длина 730 мм для котлов D30P, D40P	<i>Цена:</i>
	<i>Вес:</i> 1,94 кг
Код: S0540 поз. 4. вал шнека - длина 930 мм для котлов D50P	<i>Цена:</i>
	<i>Вес:</i> 2,36 кг

Детали для крепления фланца зольника

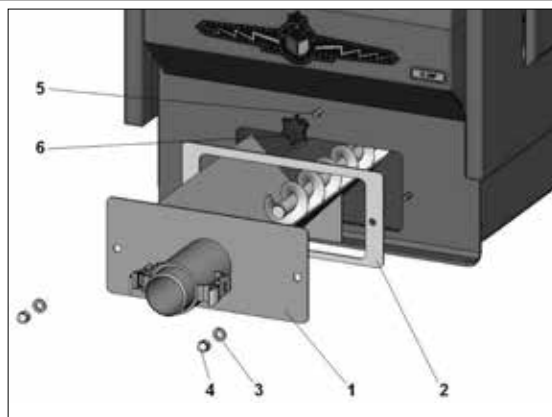

Код: S0127 поз. 2. уплотнение фланца для крепления зольника	<i>Цена:</i>
	<i>Вес:</i> 0,03 кг
Код: S0411 поз. 6. декоративная гайка для уплотнения отверстия от тяги колосника	<i>Цена:</i>
	<i>Вес:</i> 0,06 кг
Дополнительные зольники для котлов D14P, D21P, D25P, D31P, D15P, D20P, D30P, D40P, D50P, P14 - P25, P15 - P50	
Код: S1229 дополнительный зольник объемом 18 л - наклоненный	<i>Цена:</i>
	<i>Вес:</i> 5,48 кг
Код: S0542 дополнительный зольник объемом 28 л (450 x 250 x 250)	<i>Цена:</i>
	<i>Вес:</i> 7,70 кг
Код: S0544 дополнительный зольник объемом 68 л (450 x 300 x 500)	<i>Цена:</i>
	<i>Вес:</i> 11,90 кг
Код: S0546 дополнительный зольник объемом 135 л (600 x 450 x 500)	<i>Цена:</i>
	<i>Вес:</i> 18,46 кг
Дополнительные зольники для котлов D80P, P80	
Код: S1068 дополнительный зольник объемом 68 л (450 x 300 x 500) - Ø шнека 80 мм	<i>Цена:</i>
	<i>Вес:</i> 11,90 кг
Код: S1069 дополнительный зольник объемом 135 л (600 x 450 x 500) - Ø шнека 80 мм	<i>Цена:</i>
	<i>Вес:</i> 18,46 кг
Код: S0280 запасная самоклеющаяся уплотнительная лента крышки дополнительного зольника 28 и 68 л	<i>Цена:</i>
	<i>Вес:</i> 0,06 кг
Код: S0288 запасная самоклеющаяся уплотнительная лента крышки дополнительного зольника 135 л	<i>Цена:</i>
	<i>Вес:</i> 0,03 кг
Код: S0549 O-кольцо - уплотнение фланца зольника	<i>Цена:</i>
	<i>Вес:</i> 0,02 кг

14. Пневматическая система подачи пеллет APS 250 (S) (SPX) / APS 500



Пневматическая система подачи пеллет ATMOS APS



Код: H0550 Пневматическая система подачи пеллет ATMOS APS 250 - красная	<i>Цена:</i> <i>Вес:</i> 81,00 кг
Код: H0551 Пневматическая система подачи пеллет ATMOS APS 250 - синяя	<i>Цена:</i> <i>Вес:</i> 81,00 кг
Код: H0313 Пневматическая система подачи пеллет ATMOS APS 250 S - самостоятельная (набор без бункера) - красная	<i>Цена:</i> <i>Вес:</i> 45,00 кг
Код: H0314 Пневматическая система подачи пеллет ATMOS APS 250 S - самостоятельная (набор без бункера) - синяя	<i>Цена:</i> <i>Вес:</i> 45,00 кг
Код: H0563 Пневматическая система подачи пеллет ATMOS APS 150 SPX -самостоятельная (набор без бункера) - для D10PX - tmavě šedá/červená	<i>Цена:</i> <i>Вес:</i> 30,00 кг
Код: H0317 Пневматическая система подачи пеллет ATMOS APS 250 SPX -самостоятельная (набор без бункера) - для D15PX, D20PX - tmavě šedá/červená	<i>Цена:</i> <i>Вес:</i> 57,00 кг
Код: H0319 Пневматическая система подачи пеллет ATMOS APS 250 SPX2 -самостоятельная (набор без бункера) - для D25PX - tmavě šedá/červená	<i>Цена:</i> <i>Вес:</i> 47,00 кг
Код: H0323 Пневматическая система подачи пеллет ATMOS APS 250 SPK3 -самостоятельная (набор без бункера) - красная - для AZPD 400 / AZPU 400	<i>Цена:</i> <i>Вес:</i> 46,00 кг
Код: H0324 Пневматическая система подачи пеллет ATMOS APS 250 SPK3 -самостоятельная (набор без бункера) - синяя - для AZPD 400 / AZPU 400	<i>Цена:</i> <i>Вес:</i> 46,00 кг
Код: H0315 Пневматическая система подачи пеллет ATMOS APS 500 - для двух котлов (транспортёров и горелок) - красная	<i>Цена:</i> <i>Вес:</i> 110,0 кг
Код: H0316 Пневматическая система подачи пеллет ATMOS APS 500 - для двух котлов (транспортёров и горелок) - синяя	<i>Цена:</i> <i>Вес:</i> 110,0 кг

Всасывающий вентилятор (турбина) - в отдельности



Код: S1136 запасной всасывающий вентилятор (турбина) - в отдельности

Цена:
Вес: 3,60 кг

Antistatická hadice o průměru 50 mm

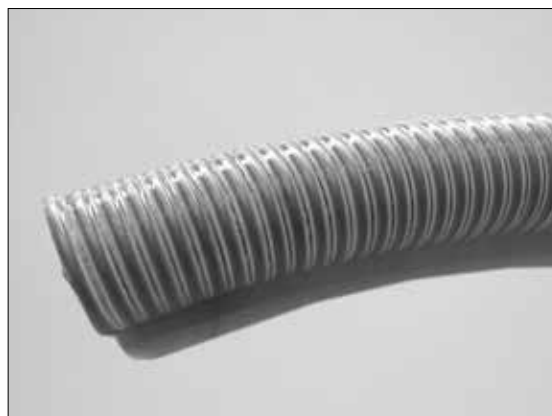

Код: H0112 speciální hadice pro propojení mezi sacím ventilátorem a zásobníkem. Hadice je dodávána v délkách - 12,5 m a 25 m. Cena je za jeden metr hadice.

Цена:
Вес: 0,75 кг

Блок управления AC21

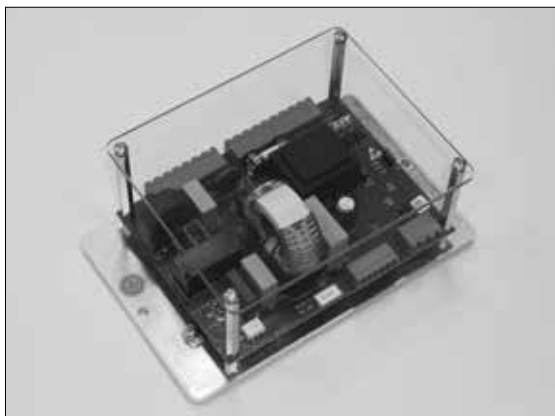

Код: P0460 блок управления AC21 для пневматической системы подачи пеллет APS

Цена:
Вес: 0,46 кг

Наклейка на панель управления

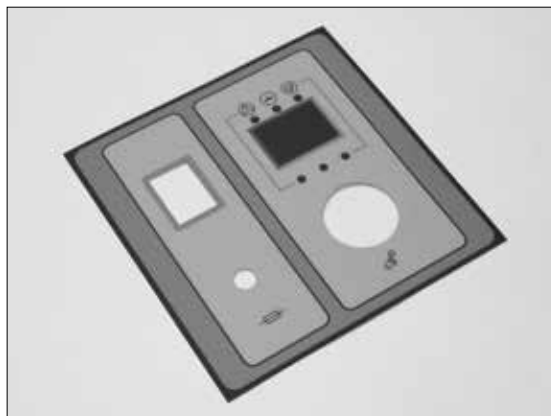

Код: S1188 запасные наклейки для пневматической системы подачи пеллет APS

Цена:
Вес: 0,01 кг

Электронный регулятор AC19



Код: P0449 регулятор AC19 предназначен для управления пневматической системой подачи пеллет APS 250 / 500

Цена:
Вес: 0,54 кг

Датчик уровня

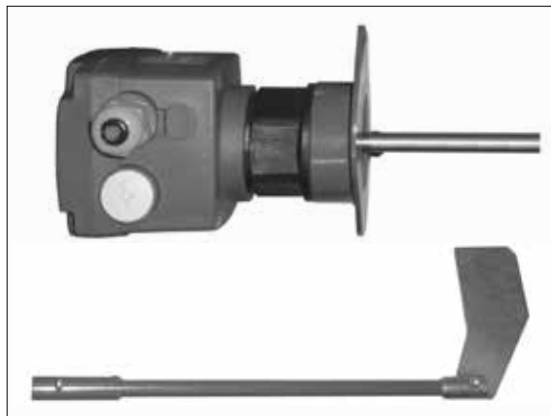

Код: S1135 датчик уровня для пневматической системы подачи пеллет APS

Цена:
Вес: 1,50 кг

Код: S1133 лопатка датчика уровня для пневматической системы подачи пеллет APS

Цена:
Вес: 0,26 кг

Код: S1288 лопатка датчика уровня для APS 250 SPX - короче

Цена:
Вес: 0,14 кг

Электропроводка



Код: S0720 запасная электропроводка для пневматической системы подачи пеллет APS

Цена:
Вес: 0,88 кг

Фильтр



Код: S1115 запасной фильтр пневматической системы подачи пеллет APS

Цена:
Вес: 0,01 кг

Поручень



Код: S1079 поручень для пневматической системы подачи пеллет APS
Цена:
Вес: 0,04 кг

Проходная втулка



Код: S1191 запасная проходная втулка
Цена:
Вес: 0,01 кг

Разъем для автоматического золоудаления- красный

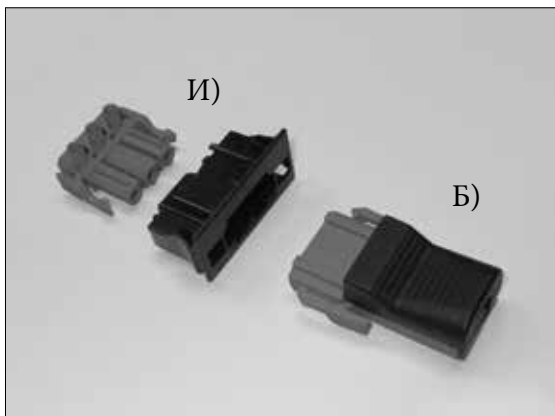

Код: S1102 И) гнездовой разъем с проходным изолятором в обшивку для управления ночным режимом - красный - 3-полюсный
Цена:
Вес: 0,01 кг

Код: S1103 Б) штекерный разъем для кабеля - 3-полюсный
Цена:
Вес: 0,01 кг

Кожух пневматической системы подачи пеллет



Код: H0561 запасной кожух пневматической подачи пеллет - красный
Цена:
Вес: 10,50 кг

Код: H0562 запасной кожух пневматической подачи пеллет - синий
Цена:
Вес: 10,50 кг

Разъемы для подвода электроэнергии

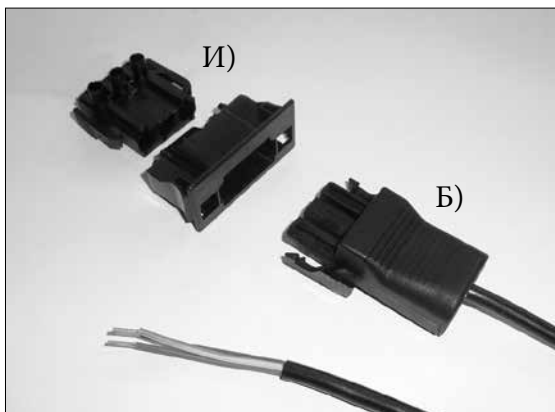

Код: S0641 И) штекерный разъем с проходным изолятором
Цена:
Вес: 0,01 кг

Код: S0640 Б) гнездовой разъем для подводящего кабеля
Цена:
Вес: 0,01 кг

Код: S0715 подводящий кабель для котла - 2,5 м с разъемом типа Б) (S0640)
Цена:
Вес: 0,15 кг

Накопительные бункеры для APS 250 /APS 500



Код: H0557 запасной накопительный бункер для APS 250 - красный
Цена:
Вес: 30,00 кг

Код: H0558 запасной накопительный бункер для APS 250 - синий
Цена:
Вес: 30,00 кг

Код: H0559 запасной накопительный бункер для APS 500 - красный
Цена:
Вес: 45,00 кг

Код: H0560 запасной накопительный бункер для APS 500 - синий
Цена:
Вес: 45,00 кг

Разъемная крышка бункера для пеллет - для APS 250 S

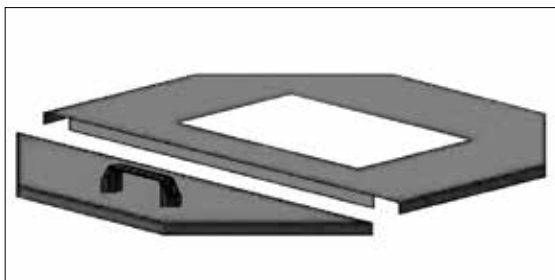

Код: H0552 крышка для бункера 1000 л - красная для пневматической системы подачи пеллет APS 250 S	Цена: Вес: 14,76 кг
--	--------------------------------------

Код: H0553 крышка для бункера 500 л - красная для пневматической системы подачи пеллет APS 250 S	Цена: Вес: 6,96 кг
---	-------------------------------------

Код: H0554 крышка для бункера 1000 л - синяя для пневматической системы подачи пеллет APS 250 S	Цена: Вес: 14,76 кг
--	--------------------------------------

Код: H0555 крышка для бункера 500 л - синяя для пневматической системы подачи пеллет APS 250 S	Цена: Вес: 6,96 кг
---	-------------------------------------

Рамка для APS

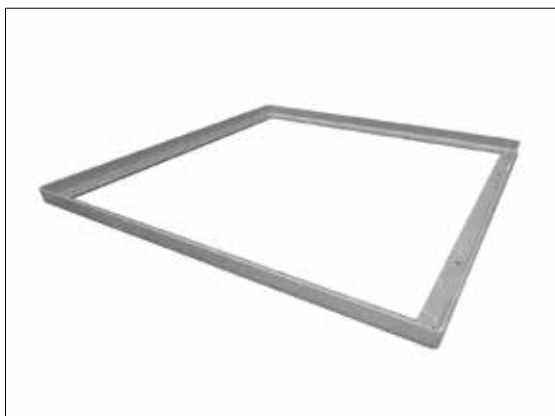

Код: S1189 рамка для APS 250 S - для других бункеров	Цена: Вес: 1,68 кг
--	-------------------------------------

Код: S1373 рамка для APS 150 SPX - для D10PX, PX10	Цена: Вес: 2,01 кг
--	-------------------------------------

Код: S1342 рамка для APS 250 SPX - для D15 - 20PX, PX15-20	Цена: Вес: 2,05 кг
--	-------------------------------------

Код: S1374 рамка для APS 250 SPX2 - для D25PX, PX25	Цена: Вес: 3,93 кг
---	-------------------------------------

Код: S1375 рамка для APS 250 SPK3 - для AZPD 400 / AZPU 400	Цена: Вес: 2,50 кг
---	-------------------------------------

Pneumatická sonda

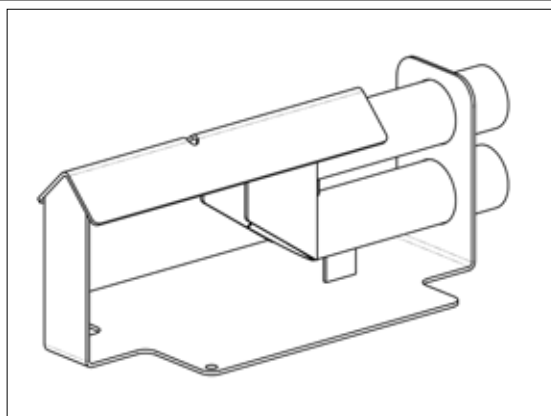

Код: H0511 je určená pro vícebodové
nasávání pelet ze zásobníku s rovným
(šikmým) dnem

Цена: Вес: 4,60 кг

Rozdělovač pneumatické dopravy

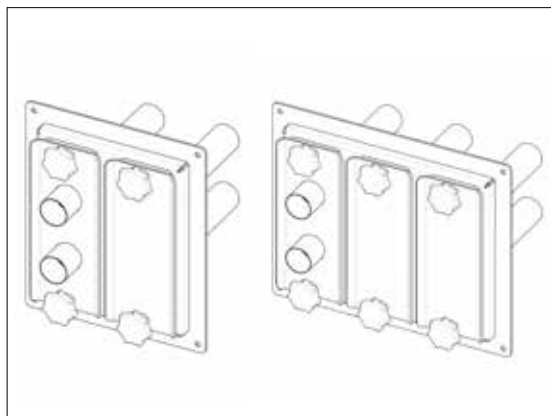

Je určen pro pneumatickou dopravu pelet při použití
pneumatických sond (H0511) v zásobníku s rovným (šikmým)
dnem. Slouží k přehození (změně) nasávacího místa v zásobníku.
Při větším počtu sond je možné rozdělovače řadit vedle sebe.

Код: H0542 - 2 okruhy

Цена: Вес: 13,90 кг

Код: H0543 - 3 okruhy

Цена: Вес: 19,14 кг

Krtek - pohyblivá sonda pro odsávání pelet

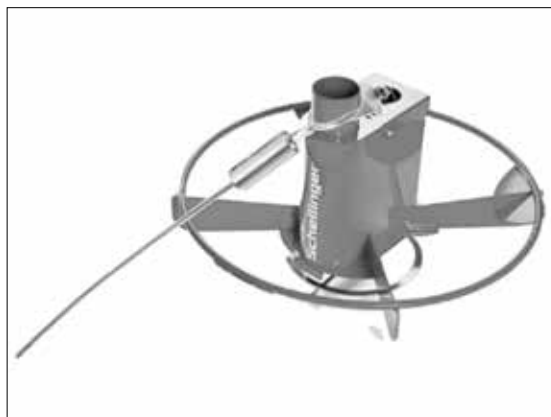

Код: H0293 odsávací systém dřevěných
pelet Krtek - Maulwurf je navržen pro
přepřevu pelet z velkého zásobníku do prostoru kotleny
pomocí pneumatické dopravy pelet ATMOS

Цена: Вес: 13,90 кг

15. Горелка на сверхлегком жидком топливе и природном газе

Горелка на жидком топливе или природном газе



Код: H0018 горелка на сверхлегком жидком топливе - Riello 40G3RK	<i>Цена:</i> <i>Вес:</i> 11,34 кг
Код: H0017 горелка природном газе - Riello 40GS + MDB055	<i>Цена:</i> <i>Вес:</i> 12,62 кг
Код: H0019 соединительный разъем для горелки на сверхлегком жидком топливе - в коробке отсутствует	<i>Цена:</i> <i>Вес:</i> 0,06 кг

Запасные части + принадлежности:

Наименование	Код	Цена	Вес
Запчасти для газовой горелки Riello 40G S 3 код 3755116 - 3755117 типа 551 T1			
Автоматика 525 SE/5	H0073		0,48 кг
Реле давления воздуха (маностат)	H0074		0,24 кг
Электрод розжига	H0075		0,05 кг
Электрод ионизации	H0076		0,03 кг
Электромотор (одинаковый для G+C38RK)	H0077		2,70 кг
Запчасти для горелки на жидком топливе Riello 40G 3 RK код 3743412 типа 434 T1			
Автоматика 531 SE	H0078		0,44 кг
Фоторезистор	H0079		0,02 кг
Конденсатор 4 µF	H0080		0,08 кг
Водило	H0081		0,01 кг
Насос	H0082		1,09 кг
Уплотнение насоса	H0083		0,03 кг
Фильтр насоса	H0084		0,01 кг
Клапан	H0085		0,03 кг
Катушка	H0086		0,06 кг
Электроды	H0087		0,18 кг
Нагревательный резистор	H0088		0,03 кг
Принадлежности			
Комбинация масляный фильтр / автоматическое удаление воздуха - ТОС80	H0089		0,01 кг
Присоединительный патрубок Ø 8	H0090		0,09 кг
Присоединительный патрубок Ø 10	H0091		0,02 кг
Форсунка Delavan - 40/60/W - (15 кВт)	H0092		0,02 кг
Форсунка Delavan - 0,50/60/W - (20 кВт)	H0093		0,02 кг
Форсунка Delavan - 0,60/60/W - (25 кВт)	H0094		0,03 кг
Форсунка Delavan - 0,65/60/W - (30 кВт)	H0095		0,03 кг
Форсунка Delavan - 0,75/60/W - (35 кВт)	H0096		0,03 кг
ProTek система клапанов	H0097		0,07 кг

16. Текстильные бункеры ATZ



Текстильный бункер ATZ - комплект



Код: H0505 текстильный бункер ATZ 5 с принадлежностями - 3,9 - 4,6 м ³	<i>Цена:</i> <i>Вес:</i> 239,00 кг
Код: H0506 текстильный бункер ATZ 6 с принадлежностями - 4,8 - 5,6 м ³	<i>Цена:</i> <i>Вес:</i> 242,00 кг
Код: H0507 текстильный бункер ATZ 7 с принадлежностями - 5,8 - 6,8 м ³	<i>Цена:</i> <i>Вес:</i> 250,00 кг

Текстильная емкость для ATZ - отдельно



Код: S0758 запасная емкость для текстильного бункера ATZ 5	<i>Цена:</i> <i>Вес:</i> 9,70 кг
Код: S0759 запасная емкость для текстильного бункера ATZ 6	<i>Цена:</i> <i>Вес:</i> 10,80 кг
Код: S0760 запасная емкость для текстильного бункера ATZ 7	<i>Цена:</i> <i>Вес:</i> 12,00 кг

Универсальная емкость для текстильных бункеров ATZ

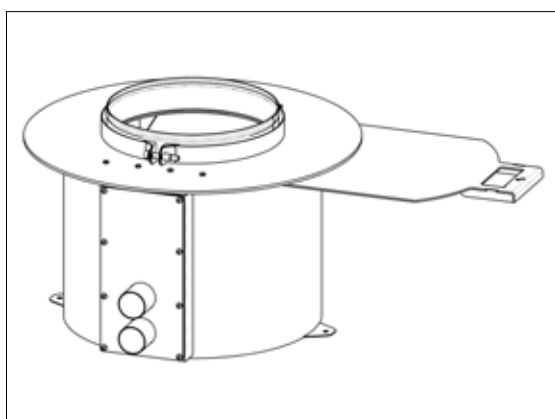

Код: H0510 для разгрузки бункера, оснащена пневматическим всасывающим зондом и сме нным переходником, позволяющим прямой забор пеллет	<i>Цена:</i> <i>Вес:</i> 26,60 кг
Код: S1029 уплотнение фланца для съемных элементов (зондов) 152 x 240 x 4	<i>Цена:</i> <i>Вес:</i> 0,11 кг

Внутренняя оснастка универсальной емкости

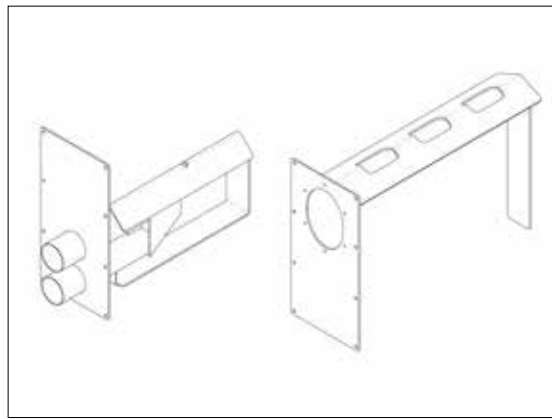

Код: H0515 запасной пневматический всасывающий зонд	<i>Цена:</i> <i>Вес:</i> 3,10 кг
Код: H0516 запасной переходник, позволяющий прямой забор пеллет шнековым транспортером	<i>Цена:</i> <i>Вес:</i> 2,20 кг

Конструкция для ATZ без загрузочной горловины (включая крепеж)



Код: V0005 запасная конструкция для текстильного бункера ATZ 5 - 4,4 - 5,5 м³ *Цена:*
Вес: 149,80 кг

Код: V0006 запасная конструкция для текстильного бункера ATZ 6 - 5,3 - 6,5 м³ *Цена:*
Вес: 154,10 кг

Код: V0007 запасная конструкция для текстильного бункера ATZ 7 - 6,3 - 7,9 м³ *Цена:*
Вес: 158,40 кг

Опорная ножка текстильного бункера



Код: S0628 запасная ножка для текстильных бункеров ATZ *Цена:*
Вес: 11,50 кг

Верхняя балка конструкции текстильного бункера

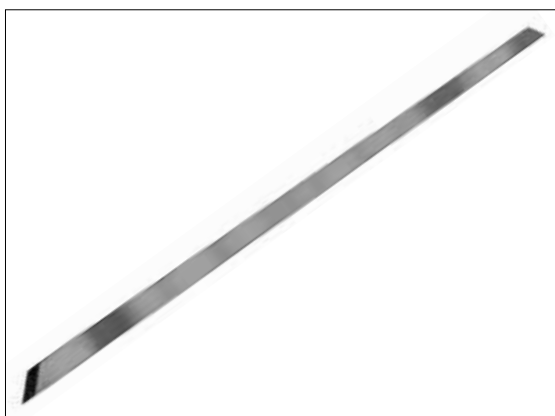

Код: S0792 запасная верхняя балка - длина 1905 *Цена:*
Вес: 13,90 кг

Код: S0749 запасная верхняя балка - длина 2305 *Цена:*
Вес: 15,90 кг

Загрузочная горловина для текстильных бункеров ATZ



Код: H0517 комплектная загрузочная горловина для текстильных бункеров ATZ, включая StORZ A110 *Цена:*
Вес: 6,50 кг

Код: S1196 фланец (держатель) загрузочной горловины - отдельный *Цена:*
Вес: 3,90 кг

Код: S0762 фланец (держатель) загрузочной горловины - в отдельности *Цена:*
Вес: 1,20 кг

Код: S0764 загрузочная горловина StORZ A110 - в отдельности (фланец + крышка) *Цена:*
Вес: 1,20 кг

Код: H0306 запасной хомут *Цена:*
Вес: 0,06 кг

Нижняя балка конструкции текстильного бункера



Код: S0629 запасная нижняя балка - длина 1810 *Цена:*
Вес: 9,80 кг

Код: S0630 запасная нижняя балка - длина 2210 *Цена:*
Вес: 12,10 кг

Верхняя рейка крепления текстильной емкости



Код: H0518 запасная верхняя рейка крепления текстильной емкости *Цена:*
Вес: 1,00 кг